



*Robert
Dziurka
Szueke*

DRZWI WEJŚCIOWE
cennik II - 2024



JESTEŚMY SILNĄ FIRMĄ RODZINNĄ

Ponad 50 lat na rynku, doświadczenie w branży oraz pasja plasują markę KMT w czołówce producentów stolarki otworowej w Polsce. Nasze stałe doskonalenie produktów, linii produkcyjnych, a także najwyższa jakość stosowanych materiałów sprawia, że jesteśmy wiarygodnym partnerem biznesowym, a nasze produkty spełniają najwyższe oczekiwania Klientów.

Tworzymy optymalne rozwiązania, wyznaczamy trendy na rynku a nasze wyroby zawsze produkowane są z największą starannością i dbałością o szczegóły.

Nowoczesny zakład produkcyjny KMT wytwarza drzwi stalowe, drzwi aluminiowe, bramy garażowe oraz okna PCV i aluminiowe.

Historia powstawania przedsiębiorstwa sięga 1967 roku. Podwaliną budowy marki był mały zakład ślusarski, który dzięki pasji, wytrwałości i pracowitości jego twórcy Zenona Szymaniuka oraz synów Dariusza i Artura, a teraz także wnuków, osiągnął pozycję lidera na rynku krajowym.



Zakład produkcyjny KMT w Słupsku



Zakład produkcyjny KMT w Kobylnicy koło Słupska









Salon firmowy KMT w Kobylnicy koło Słupska

DOŚWIADCZENIE

Wiele lat pracy poświęconej konstruowaniu, produkcji i sprzedaży elementów dla budownictwa, pozwoliło zdobyć doświadczenie, dzięki któremu wyroby marki KMT zyskują aprobatę najbardziej wymagających Klientów. Nasza wieloletnia współpraca z dostawcami oferującymi tylko najlepsze materiały sprawia, że produkty naszej marki gwarantują wieloletnie zadowolenie Klientów.

Zbudowana sieć dystrybucji na terenie całego kraju obejmuje sklepy budowlane, hurtownie, salony oraz firmy monterskie. Wysoki poziom naszych usług gwarantowany jest przez zaangażowanie każdego pracownika oraz ciągłe doskonalenie się marki KMT.

SPIS TREŚCI

Nowości	6
Rozwiązania Smart	8
Porównanie modeli drzwi	10
Modele drzwi	13
Drzwi Panelowe	22
Opaska dekoracyjna	24
Kolorystyka drzwi	26
Przeszklenia	28
Wzory drzwi	30
 Linia Classic	34
 Linia Gold	40
 Linia Lamella	44
 Linia Natural	48
 Linia Loft	52
 Linia Perfekt	56
 Linia Glass View	62
 Linia Glass	66
 Linia Silver	70
 Linia Aplikacja	78
 Linia Pełne	84
 Linia Klasyczne	90
 Linia DUO COLOR	98
 Drzwi na wymiar	100
 Dwukolor, RAL	101
 Dwuskrzydłowe	102
 Z dostawkami	104
 Naświetla	106
 Akcesoria za dopłatą	
Klamki	108
Pochwyty	110
Wkładki	117
Pozostałe akcesoria	118
 Drzwi aluminiowe Moderno	122
Wzory drzwi	124
Naświetla	134
Akcesoria za dopłatą	136
Tabela wymiarów	145



KONFIGURATOR ON-LINE

Zachęcamy do korzystania z naszego konfiguratora, dzięki któremu w łatwy i szybki sposób zaprojektujesz i wycenisz drzwi dostosowane do własnych potrzeb. Stworzone zamówienie można wraz z ceną i wizualizacją wydrukować i udać się do dowolnego punktu handlowego po wymarzone drzwi.



Skonfiguruj swoje
wymarzone drzwi!



DRZWI SPEŁNIAJĄ WYMOGI DOFINANSOWANIA PROGRAMÓW



„Czyste Powietrze”



„Ciepłe Mieszkanie”

WSPÓŁCZYNNIKI PRZENIKALNOŚCI CIEPLNEJ Ud

MODEL DRZWI	RODZAJ OŚCIEŻNICY	RODZAJ PROGU			
		skrzydła pełne		skrzydła przeszkolne	
		ALU	WPC	ALU	WPC
88 MODERNO	ALU/88	0,8	-	0,88	-
90 SUPERTHERM	PASSIVE/90	0,58	-	0,75	-
	ALU/90	0,78	-	0,9	-
75 PASSIVE	PASSIVE/75	0,68	0,57	0,79	0,75
	ALU/75	1,0	-	1,2	-
	DS/75	0,98	-	1,1	-
	NT/75	0,88	0,85	1,0	0,98
	PASSIVE/75	0,86	0,85	1,0	0,98
75 PLUS	ALU/75	1,06	-	1,18	-
	DS/75	1,07	-	1,20	-
	NT/75	1,1	0,93	1,23	1,1
	S15/75	1,15	0,98	1,25	1,2
54 PLUS	ALU/54	1,13	-	1,3	-
	DS/54	1,10	-	1,28	-
	NT/54	1,09	-	1,29	-
	10/54, 11/54, 15/54	1,2	-	1,3	-
54 STANDARD	10/54, 11/54, 15/54	1,3	-	1,4	-
65 PANELOWE	11/65, 15/65, 16/65	1,0	-	-	-
54 AKUSTYCZNE	10/54, 11/54, 15/54	1,3	-	-	-
	NT/54	1,18	-	-	-

Drzwi o współczynniku przenikalności cieplnej Ud równej lub niższej niż 1,3 spełniają wymogi dofinansowania programów "Czyste Powietrze" i "Ciepłe Mieszkanie".

linia
CLASSIC

str. 34



linia
GOLD

str. 40



linia
LAMELLA

str. 44

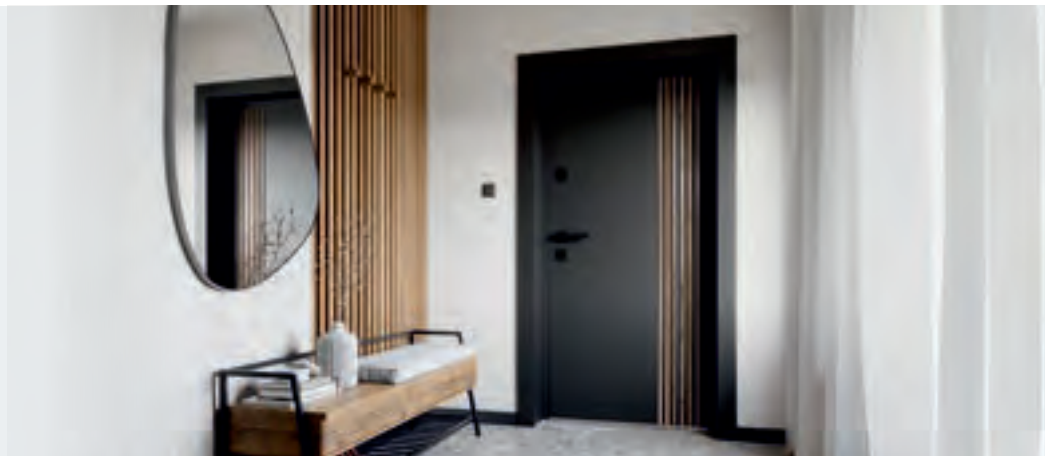

linia
NATURAL

str. 48





drzwi
65 PANELOWE

str. 22



opaska
DEKORACYJNA

str. 24



naświetla
SLIM

str. 134



naświetla
**Z NUMEREM
DOMU**

str. 106

ROZWIĄZANIA SMART

STEROWANIE ŚWIATŁEM



dla drzwi:

- 90 SUPERTHERM
- 75 PASSIVE
- 75 PLUS

sterowanie światłem w pochwycie

OTWIERANIE DRZWI PRZEZ APLIKACJĘ



dla drzwi:

- 90 SUPERTHERM
- przy pochwycie

PODŚWIETLANY POCHWYT



dla drzwi:

- 90 SUPERTHERM
- 75 PASSIVE
- 75 PLUS

sterowanie światłem przez aplikację w smartfonie

PODŚWIETLANY PRÓG



dla drzwi:

- 75 PASSIVE
- 75 PLUS

próg podświetla się po otwarciu drzwi

Rozwiązania SMART dotyczą drzwi z ościeżnicą aluminiową ALU/90, ALU/75
Dopłata do modułów sterujących str. 121

SYSTEM KONTROLI DOSTĘPU SOREX

CZYM JEST SYSTEM SOREX?

Rozbudowany system kontroli dostępu GU UniLock to uniwersalne rozwiązanie umożliwiające pełną kontrolę dostępu.

Elegancki, minimalistyczny, a jednocześnie ergonomiczny panel dotykowy, montowany w skrzydle drzwi.

Posiada wysoką klasę szczelności i wodoodporności IP66. Bezawaryjnie funkcjonuje w zakresie temperatur -30°C do $+60^{\circ}\text{C}$.

Doskonale sprawdzi się w budownictwie jednorodzinym, firmie, jak również w budynku mieszkalnym wielorodzinnym lub apartamencie przeznaczonym na wynajem okazjonalny.

Czytnik SOREX wykonany jest z czarnego szkła akrylowego, zlicowany z płaszczyzną skrzydła lub pochwyty, połączony z automatyczną zasuwnicą GU z napędem elektromotorycznym.



przepust
kablowy



czytnik Sorex

wymagany SOREX oraz
moduł nr 6
str. 121



zasuwnica GU SECURITY AUTOMATIC
z napędem elektromotorycznym
w zestawie

Możliwość otwierania drzwi za pomocą:



- czytnika linii
papilarnych



- smartfonu
(bluetooth)



- karty lub
breloka RFID



- Wi-Fi



- klawiatury
kodowej



- zdalnie
z dowolnego
miejsca na ziemi
(opcja za dopłatą)



- smartfonu
zblizeniowo



- klucza

Cztery poziomy dostępu:

- stały
- jednorazowy
- czasowy
- cykliczny np. w każdy poniedziałek lub od poniedziałku do piątku

Dotyczy:

- 90 SUPER THERM z ościeżnicą ALU oraz 88 MODERNO
- pochwyty bez przycisku
- wybranych wzorów

Zestaw zawiera:

- czarny czytnik ze szkła akrylowego SOREX, sterujący zasuwnicą
- 2x brelok RFID
- zasuwnica GU SECURITY AUTOMATIC z napędem elektromotorycznym

MODELE DRZWI ZEWNĘTRZNYCH



88 MODERNO



90 SUPERTHERM



75 PASSIVE



Poszycie

płatcz aluminiowy

płatcz stalowy

płatcz stalowy



Grubość skrzydła

88 mm

90 mm

75 mm



Wypełnienie

piana poliuretanowa

piana poliuretanowa

piana poliuretanowa



Izolacyjność termiczna

Ud od **0,8 W/(m²K)**

Ud od **0,58 W/(m²K)**

Ud od **0,57 W/(m²K)**



Izolacja akustyczna

—

32 dB***

32 dB***



Klasa antywłamaniowa

—

*RC2

*RC2



Bezpieczeństwo

zasuwnica wielopunktowa GU automatyczna

zasuwnica wielopunktowa GU automatyczna

zamek listwowy hakowy klasy 4 z blokadą klamki



Spełniają wymogi dofinansowania

"Czyste powietrze"
"Ciepłe mieszkanie"

"Czyste powietrze"
"Ciepłe mieszkanie"

"Czyste powietrze"
"Ciepłe mieszkanie"



Liczba przylg

4 przylgi
skrzydło zlicowane z ościeżnicą

4 przylgi

4 przylgi/
3 przylgi



Niestandardowa wysokość drzwi

do 2403 mm

—

do 2375 mm



Cena

już od **7415 zł****

już od **4636 zł****

już od **3804 zł****

*Opcja za dopłatą

**Cena dotyczy kompletnych drzwi we wzorze Płaskim (skrzydło, ościeżnica, próg, klamka, wkładki)

*** Dotyczy drzwi pełnych o standardowym wymiarze



75 PLUS

plaszcz stalowy

75 mm

piana poliuretanowa

Ud od **0,85 W/(m²K)**

32 dB***

*RC2

3 zamki klasy 4 wielopunktowe
*Zamek listwowy hakowy
klasy 4 z blokadą klamki

"Czyste powietrze"
"Ciepłe mieszkanie"

4 przyłgi/
3 przyłgi

już od **3054 zł****



54 PLUS

plaszcz stalowy

54 mm

piana poliuretanowa

Ud od **1,1 W/(m²K)**

30 dB***

*RC2, RC3

3 zamki klasy 4 wielopunktowe
*Zamek listwowy hakowy
klasy 4 z blokadą klamki

"Czyste powietrze"
"Ciepłe mieszkanie"

3 przyłgi

już od **2274 zł****



54 STANDARD

plaszcz stalowy

54 mm

spieniony polistyren

Ud od **1,4 W/(m²K)**

29 dB***

—

2 zamki klasy 4
wielopunktowe

—

3 przyłgi

już od **2014 zł****

*Opcja za dopłatą

**Cena dotyczy kompletnych drzwi we wzorze Płaskim (skrzydło, ościeżnica, próg, klamka, wkładki)

*** Dotyczy drzwi pełnych o standardowym wymiarze

MODELE DRZWI WEWNĘTRZNYCH



54 AKUSTYCZNE

54 P.POŻ.

65 PANELOWE



Poszycie

płatcz stalowy

płatcz stalowy

płatcz z płyty z włókien drewnianych pokryty folią ozdobną + aluminium



Grubość skrzydła

54 mm

54 mm

65 mm



Wypełnienie

panel akustyczny

płyta skalnej wełny mineralnej

panel akustyczny



Izolacyjność termiczna

Ud od 1,3 W/(m²K)

—

Ud od 1,0 W/(m²K)



Izolacja akustyczna

43 dB

32 dB

39 dB



Klasa antywłamaniowa

*RC2 (otwierane do wewnątrz)

*RC2

w trakcie badań



Bezpieczeństwo

3 zamki klasy 4 wielopunktowe

2 zamki klasy 4 wielopunktowe

2 zamki klasy 4 wielopunktowe



Spełniają wymagania dofinansowania

"Ciepłe mieszkanie"

—

"Ciepłe mieszkanie"



Liczba przylg

3 przylgi

3 przylgi

3 przylgi



Niestandardowa wysokość drzwi

—

—

—



Cena

już od 2684 zł**

już od 3079 zł**

już od 3230 zł**

*Opcja za dopłatą

**Cena dotyczy kompletnych drzwi we wzorze Płaskim (skrzydło, ościeżnica, próg, klamka, wkładki) w drzwiach przeciwpożarowych wymagana dopłata do samozamykacza wg. dopłaty str. 118

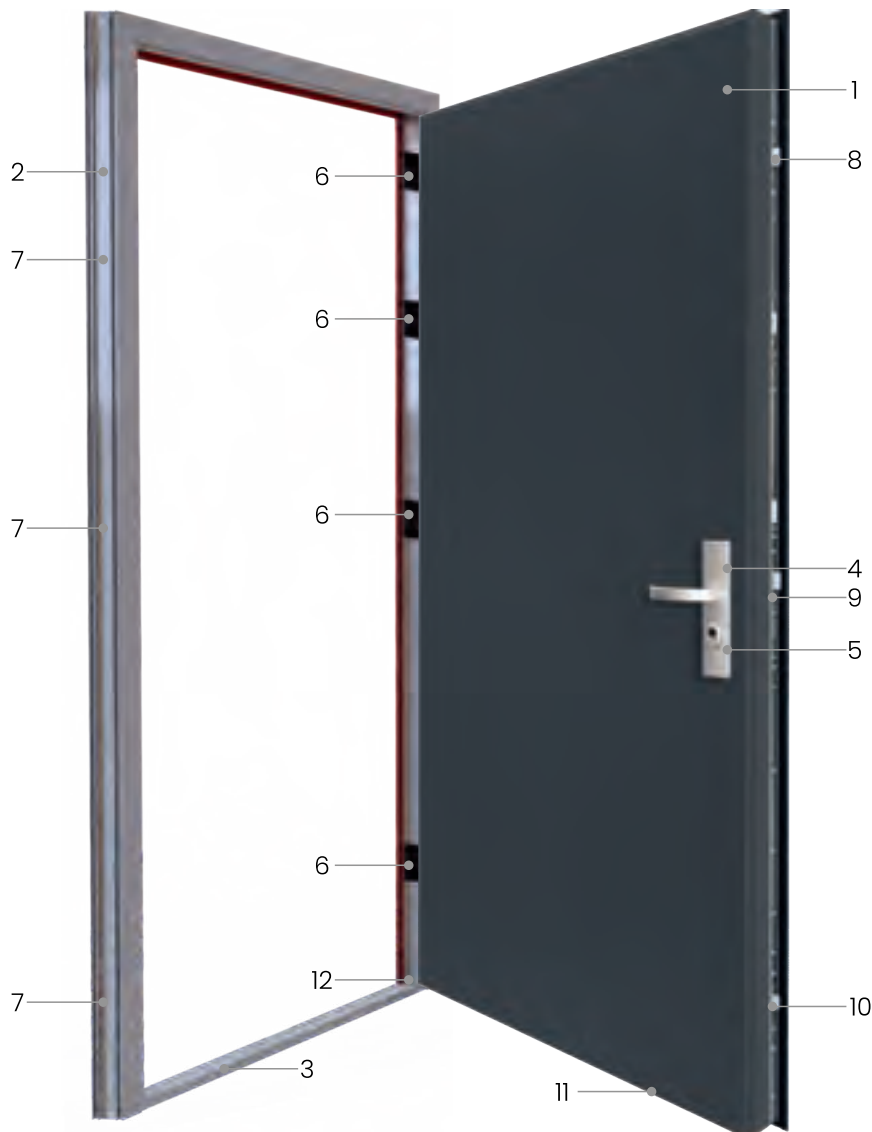

Ud od 0,8



88 mm



piana poliuretanowa



aluminiowy płaszcz zlicowany z ościeżnicą



„Czyste powietrze”

UWAGA

Zalecamy montaż drzwi w wersji otwieranej na zewnątrz.

Montaż drzwi otwieranych do wewnątrz należy wykonywać tylko we wnękach całkowicie osłaniających wejście przed opadami atmosferycznymi.

WYPOSAŻENIE PODSTAWOWE ZAWARTE W CENIE WP



1 Wypełnienie skrzydła
Wkład z piany poliuretanowej



2 Ościeżnica Alu/88
czterokomorowa 1950zł



3 Próg aluminiowy ALU/88
z przekładką termiczną PCW 140zł



4 Klamka GAMA
z zabezpieczeniem
antyrozwierceniowym 375zł



5 Wkładka klasy C
75/30 260zł



6 Cztery zawiasy ukryte
regulowane w trzech
płaszczyznach
bez dopłaty



7 Trzy zaczepy
z regulowanym
dociskiem



8 Zasuwnica GU ryglowanie
automatyczne górne



9 Zasuwnica GU rygiel
automatyczny podstawowy



10 Zasuwnica GU ryglowanie
automatyczne dolne



11 Uszczelka
opadająca



12 Windstoper

90 SUPERTHERM

Stalowe



UWAGA

Zalecamy montaż drzwi w wersji otwieranej na zewnątrz.

Montaż drzwi otwieranych do wewnątrz należy wykonywać tylko we wnękach całkowicie osłaniających wejście przed opadami atmosferycznymi.

WYPOSAŻENIE PODSTAWOWE ZAWARTE W CENIE WP



1 Wypełnienie skrzydła PIANA POLIURETANOWA

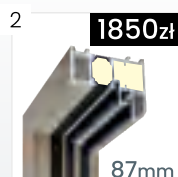

2 Ościeżnica aluminiowa ALU/90 trzykomorowa z podwójnym uszczelnieniem z przegrodą PCW wypełnioną pianą



3 Próg aluminiowy ALU/90 z przekładką termiczną PCW



4 Kłamka SIGMA



5 Wkładka standard



6 Trzy regulacje docisku rygli



7 Zasuwnica GU Secure Automatic z blokadą kłamki

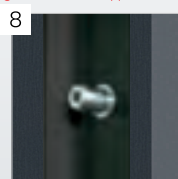

8 6 bolców antywyważeniowych



9 Przegroda termiczna z jedną uszczelką w skrzydle oraz dwoma w ościeżnicy



10 Czwarta przyłga i uszczelką samoopadającą



11 Trzy zawiasy 3D z nasadkami regulowanymi w trzech płaszczyznach

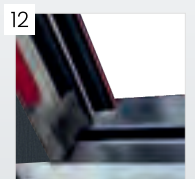

12 Windstoper



UWAGA

Zalecamy montaż drzwi w wersji otwieranej na zewnątrz.

Montaż drzwi otwieranych do wewnątrz należy wykonywać tylko we wnękach całkowicie osłaniających wejście przed opadami atmosferycznymi.

WYPOSAŻENIE PODSTAWOWE ZAWARTE W CENIE WP

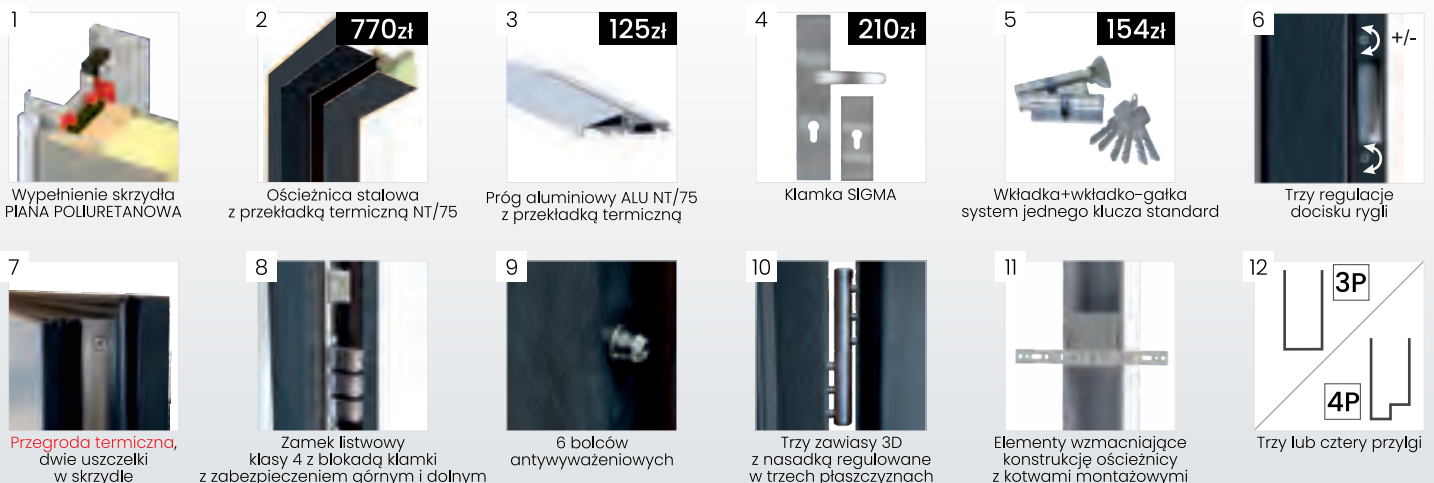

Podane ceny są cenami netto

* Dotyczy drzwi pełnych z ościeżnicą NT/75 i progami ALU NT/75 oraz okuciami antywłamaniowymi

75 PLUS

Stalowe



Ud od 0,85



75 mm



piana poliuretanowa



RC 2*



„Czyste powietrze”



32 dB

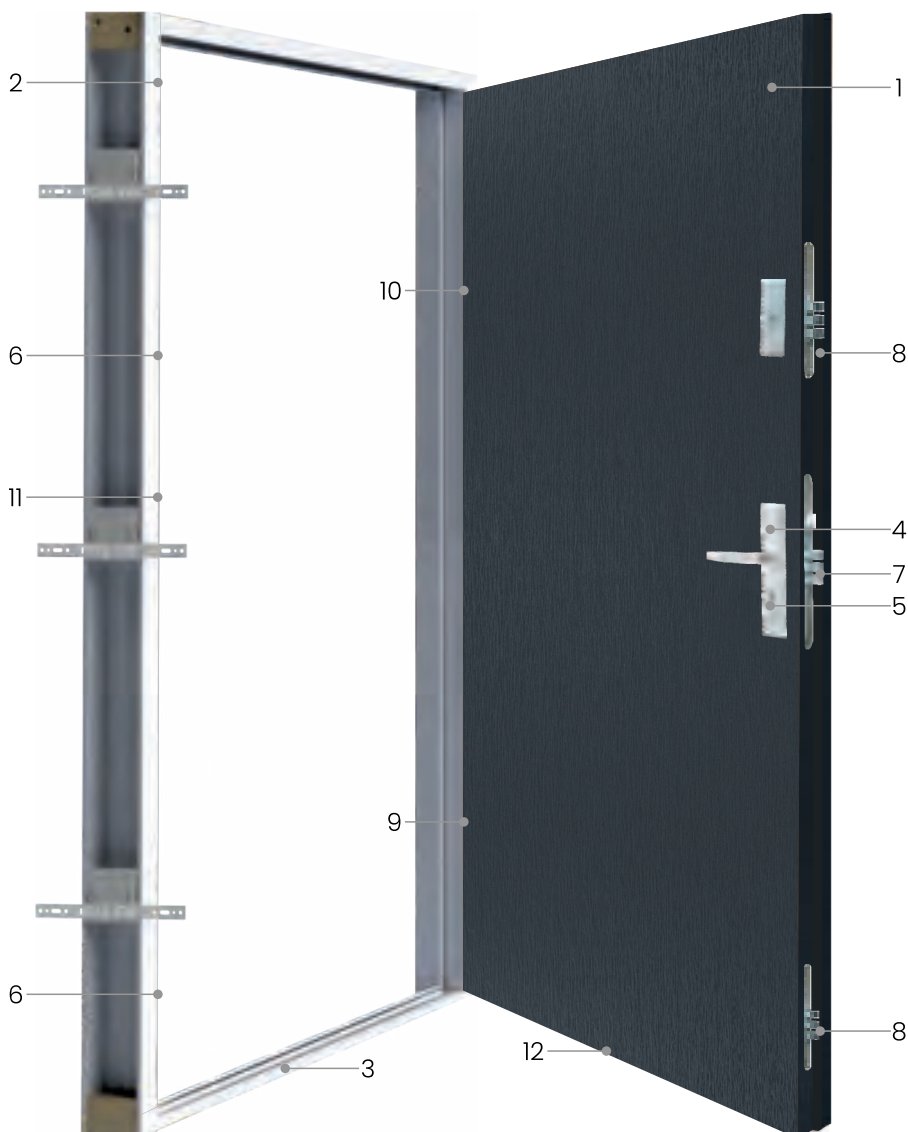

UWAGA

Do drzwi z czwartą przylgą zalecamy montaż drzwi w wersji otwieranej na zewnątrz. Montaż drzwi otwieranych do wewnątrz należy wykonywać tylko we wnękach całkowicie osłaniających wejście przed opadami atmosferycznymi.

Możliwość zastosowania zamka listowego hakowego z blokadą klamki oraz uszczelki opadającej w skrzydle, dopłata str. 118.

WYPOSAŻENIE PODSTAWOWE ZAWARTE W CENIE WP



1 Wypełnienie skrzydła PIANA POLIURETANOWA



2 Ościeżnicą stalową S15/75 **630zł**



3 Próg aluminiowy ALU S15/75 z przekładką termiczną **125zł**



4 Klamka SIGMA **210zł**



5 Wkładka+wkładko-gałka system jednego klucza standard **154zł**

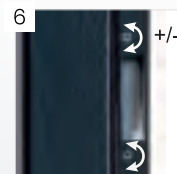

6 Dwie regulacje docisku rygli +/-



7 Zamek podstawowy klasy 4

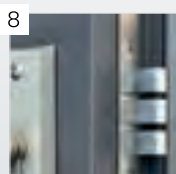

8 Zamek górny i dolny klasy 4



9 6 bolców antywyważeniowych



10 Trzy zawiasy 3D z nasadką, regulowane w trzech płaszczyznach



11 Elementy wzmacniające konstrukcję ościeżnicy z kotwami montażowymi

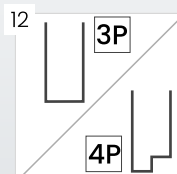

12 Trzy lub cztery przylgi **3P** / **4P**

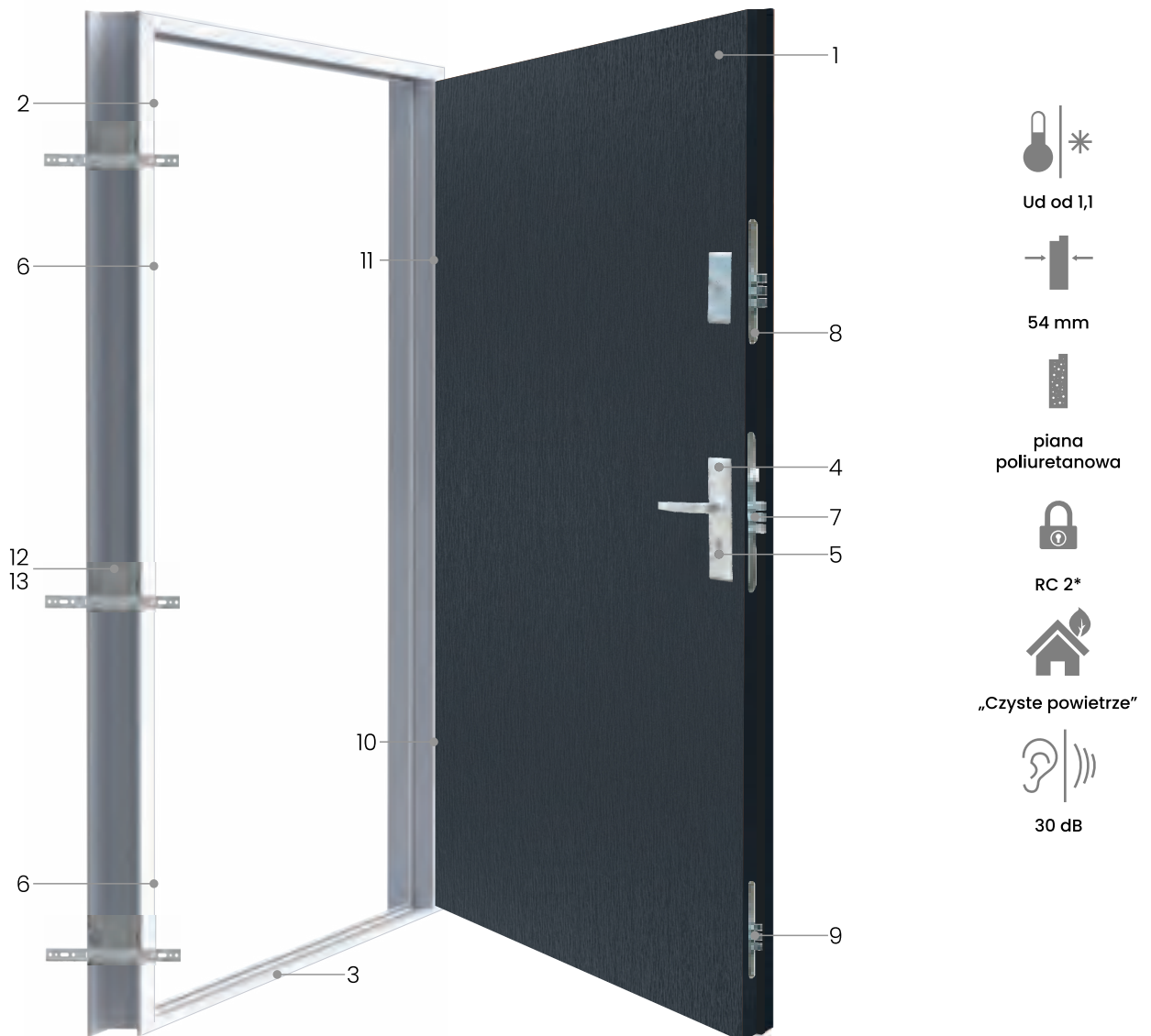

UWAGA

Możliwość zastosowania zamka listowego hakowego z blokadą klamki, dopłata str.118.

WYPOSAŻENIE PODSTAWOWE ZAWARTE W CENIE WP

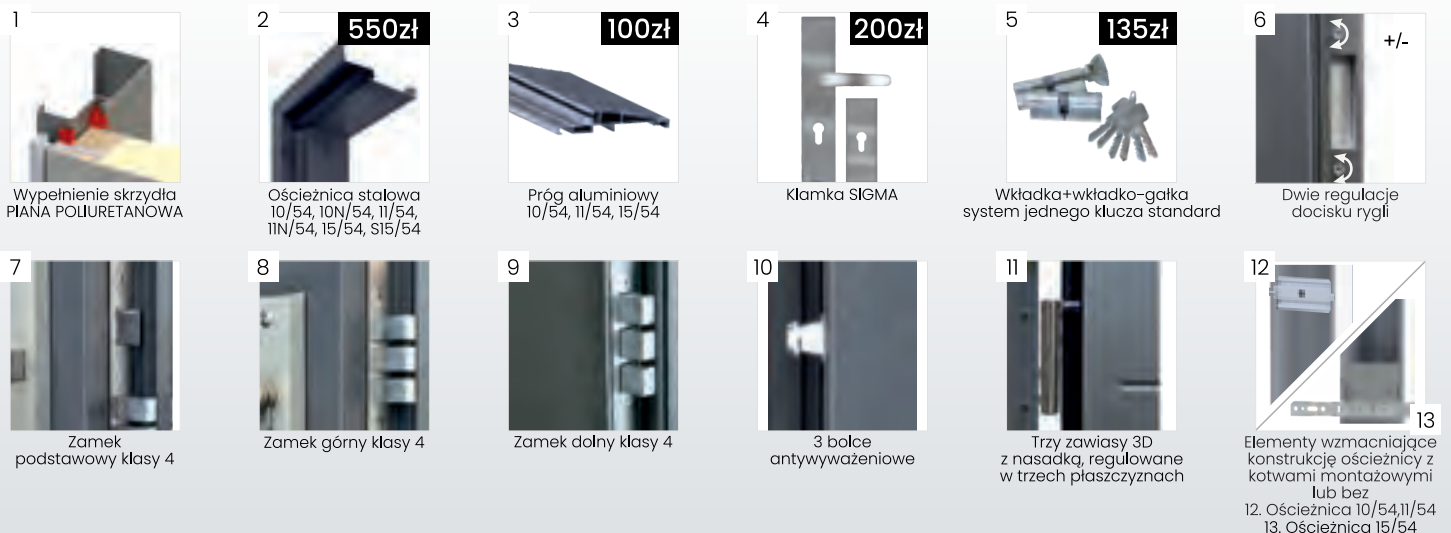

Podane ceny są cenami netto

* Dotyczy drzwi pełnych z ościeżnicą 10,11,15/54 i progim ALU/54 10, 11, 15 oraz okuciami antywłamaniowymi

54 PLUS RC3

Stalowe

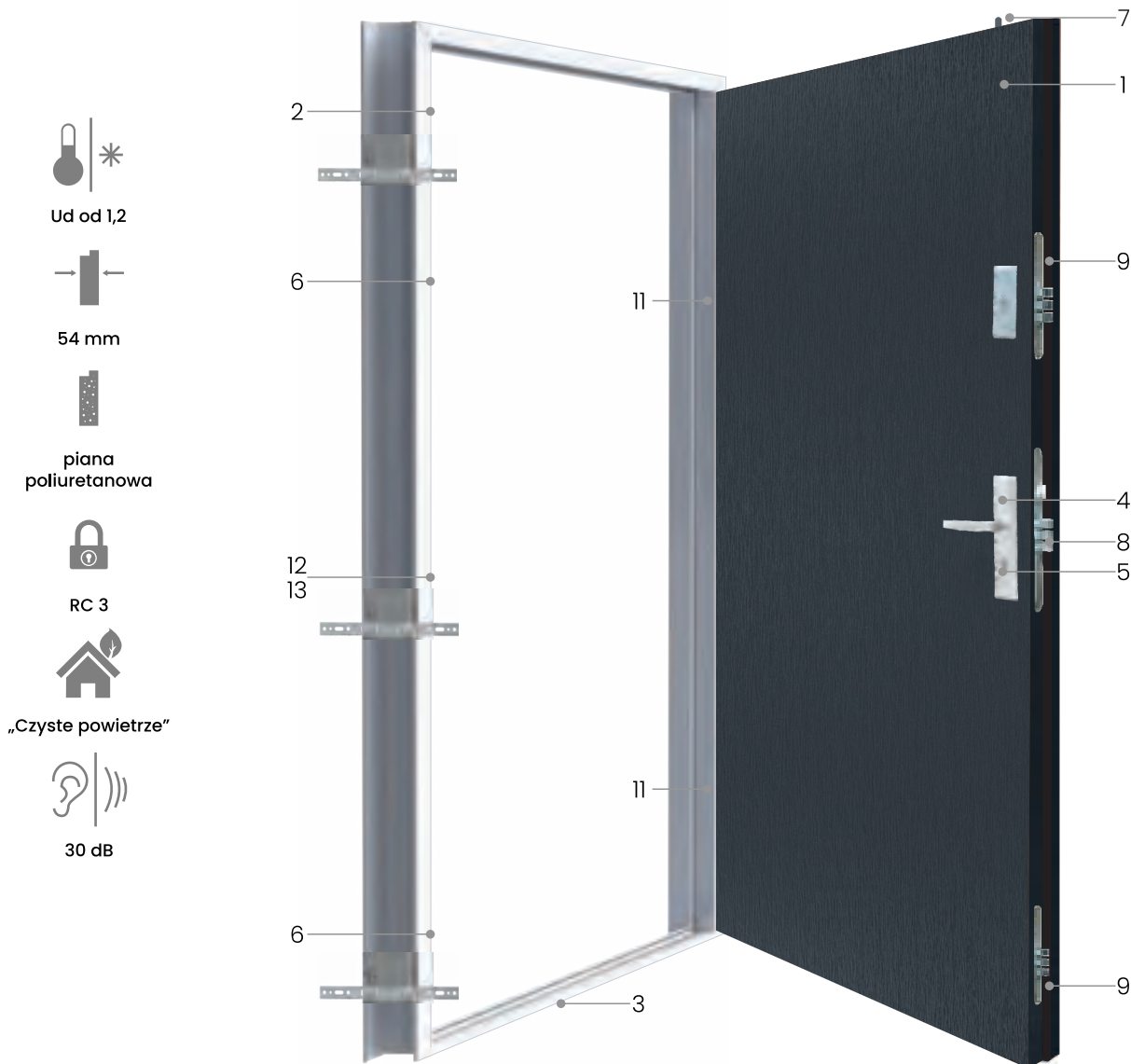

UWAGA

Możliwość zastosowania dodatkowego wzmocnienia skrzydła stalowym panelem, dopłata str. 120.

WYPOSAŻENIE PODSTAWOWE ZAWARTE W CENIE WP



1 Wypełnienie skrzydła PIANA POLIURETANOWA



2 Ościeznica stalowa wzmocniona 10C/54, 11C/54, 15C/54 **585zł**



3 Próg aluminiowy 10/54, 11/54, 15/54 **100zł**



4 Klamka GAMA klasy 3 **375zł**



5 Wkładka+wkładko-gałka system jednego klucza klasy 6 **255zł**



6 Dwie regulacje docisku rygli +/-



7 Zabezpieczenie górne



8 Zamek podstawowy klasy 5



9 Zamek górny klasy 5 Zamek dolny klasy 5

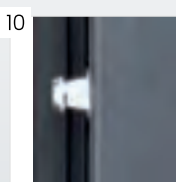

10 6 bolców antywyważeniowych



11 Trzy zawiasy 3D z nasadką, regulowane w trzech płaszczyznach



12, 13 Elementy wzmocniające konstrukcję ościeżnicy z kotwami montażowymi lub bez
12. Ościeznica 10/54,11/54
13. Ościeznica 15/54



WYPOSAŻENIE PODSTAWOWE ZAWARTE W CENIE WP



1 Wypełnienie skrzydła
SPIENIONY POLISTYREN



2 Ościeżnica stalowa
10/54, 11/54, 15/54 **550zł**



3 Próg aluminiowy
10/54, 11/54, 15/54 **100zł**

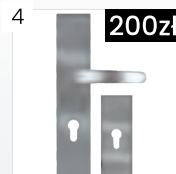

4 Klamka SIGMA **200zł**



5 Wkładka+wkładko-gałka
system jednego klucza standard **135zł**

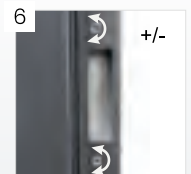

6 Jedna regulacja
docisku rygli +/-



7 3 bolce
antywyważeniowe



8 Zamek
podstawowy klasy 4



9 Zamek
podstawowy klasy 4



10 Trzy zawiasy 3D
z nasadką, regulowane
w trzech płaszczyznach



11 Elementy wzmacniające
konstrukcję ościeżnicy bez
kotew montażowych
Ościeżnica 10/54, 11/54

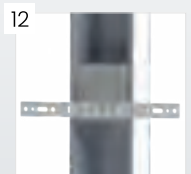

12 Elementy wzmacniające
konstrukcję ościeżnicy z
kotwami montażowymi
Ościeżnica 15/54

54 AKUSTYCZNE

Stalowe



Ud od 1,3



54 mm



panel akustyczny



RC 2*
dla drzwi otwieranych do wewnątrz



„Ciepłe mieszkanie”



43 dB

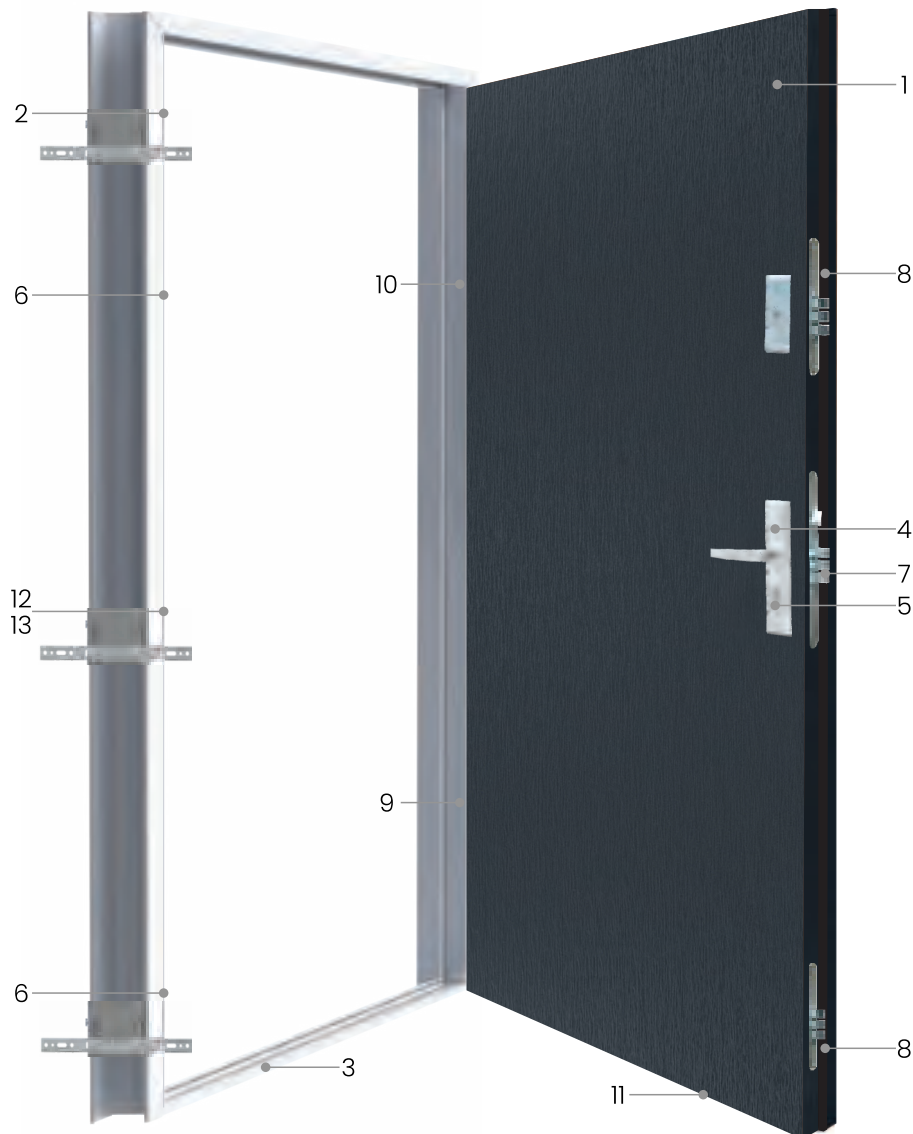

UWAGA

Skrót drzwi wyłącznie fabryczny, dopłata str.120.

WYPOSAŻENIE PODSTAWOWE ZAWARTE W CENIE WP



1 Wypełnienie skrzydła PANEL AKUSTYCZNY



2 Ościeznica stalowa 550zł
10/54, 10N/54, 11/54, 11N/54, 15/54, S15/54



3 Próg aluminiowy 100zł
10/54, 11/54, 15/54

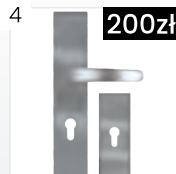

4 Klamka SIGMA 200zł



5 Wkładka+wkładko-gałka 135zł
system jednego klucza standard



6 Dwie regulacje docisku rygli +/-



7 Zamek podstawowy klasy 4



8 Zamek górny i dolny klasy 4



9 3 bolce antywyważeniowe



10 Trzy zawiasy 3D z nasadką, regulowane w trzech płaszczyznach



11 Uszczelka dolna wpuszczana w skrzydło

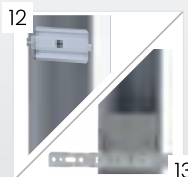

12 Elementy wzmacniające konstrukcję ościeznicy z kotwami montażowymi lub bez
13 Ościeznica 10/54,11/54
13. Ościeznica 15/54

54 PRZECIWPOŻAROWE EI30

Stalowe

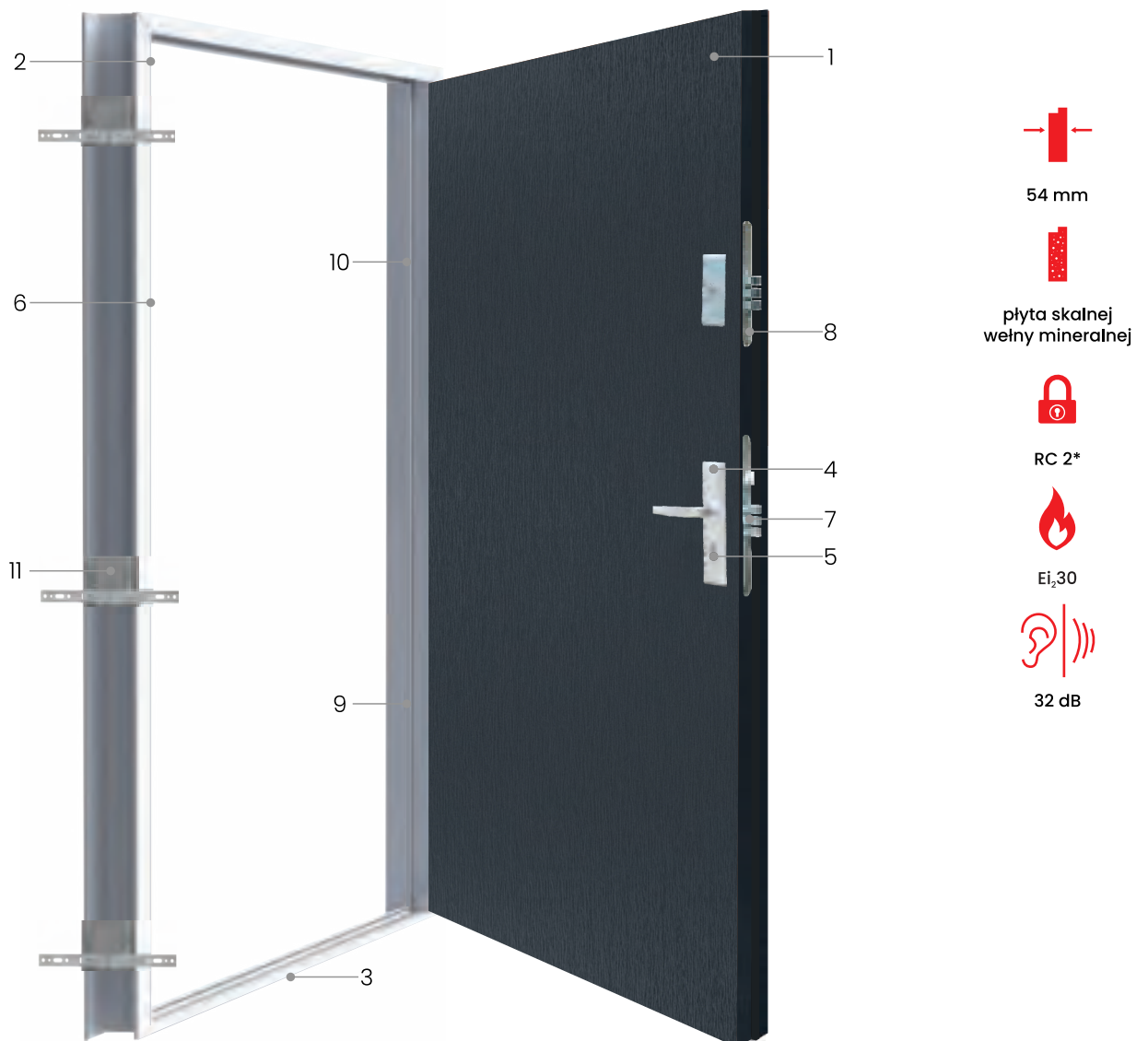

UWAGA

W celu spełnienia wymagań odporności ogniowej, drzwi powinny być wyposażone w samozamykacz, dopłata str. 118.

WYPOSAŻENIE PODSTAWOWE ZAWARTE W CENIE WP



1
Wypełnienie skrzydła
PEŁTA SKALNEJ
WEŁNY MINERALNEJ



2 **550zł**
Ościeżnica stalowa
15 P.POŻ/54
z dwiema uszczelkami
w tym uszczelka Kerafix Flexpan



3 **120zł**
Próg ze stali nierdzewnej
15 P.POŻ/54

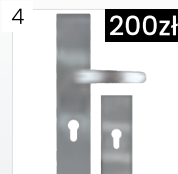

4 **200zł**
Klamka SIGMA



5 **135zł**
Wkładka+wkładko-gałka
system jednego klucza standard

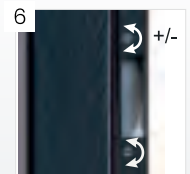

6
Jedna regulacja
docisku rygli



7
Zamek
podstawowy klasy 4

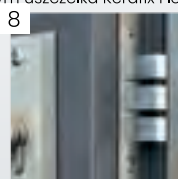

8
Zamek
dodatkowy klasy 4



9
3 bolce
antywyważeniowe

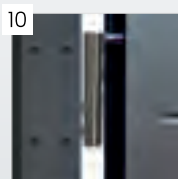

10
Trzy zawiasy 3D
z nasadką, regulowane
w trzech płaszczyznach

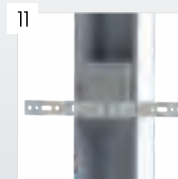

11
Elementy wzmacniające
konstrukcję ościeżnicy z kotwami
montażowymi

Podane ceny są cenami netto

* Dotyczy drzwi pełnych z ościeżnicą 15 P.POŻ/54 i progami stalowymi 15 P. POŻ/54 oraz okuciami antywłamaniowymi

KMT
STAL

65 PANELOWE

Panelowe



Ud od 1,0



65 mm



panel akustyczny



„Ciepłe mieszkanie”



36 dB

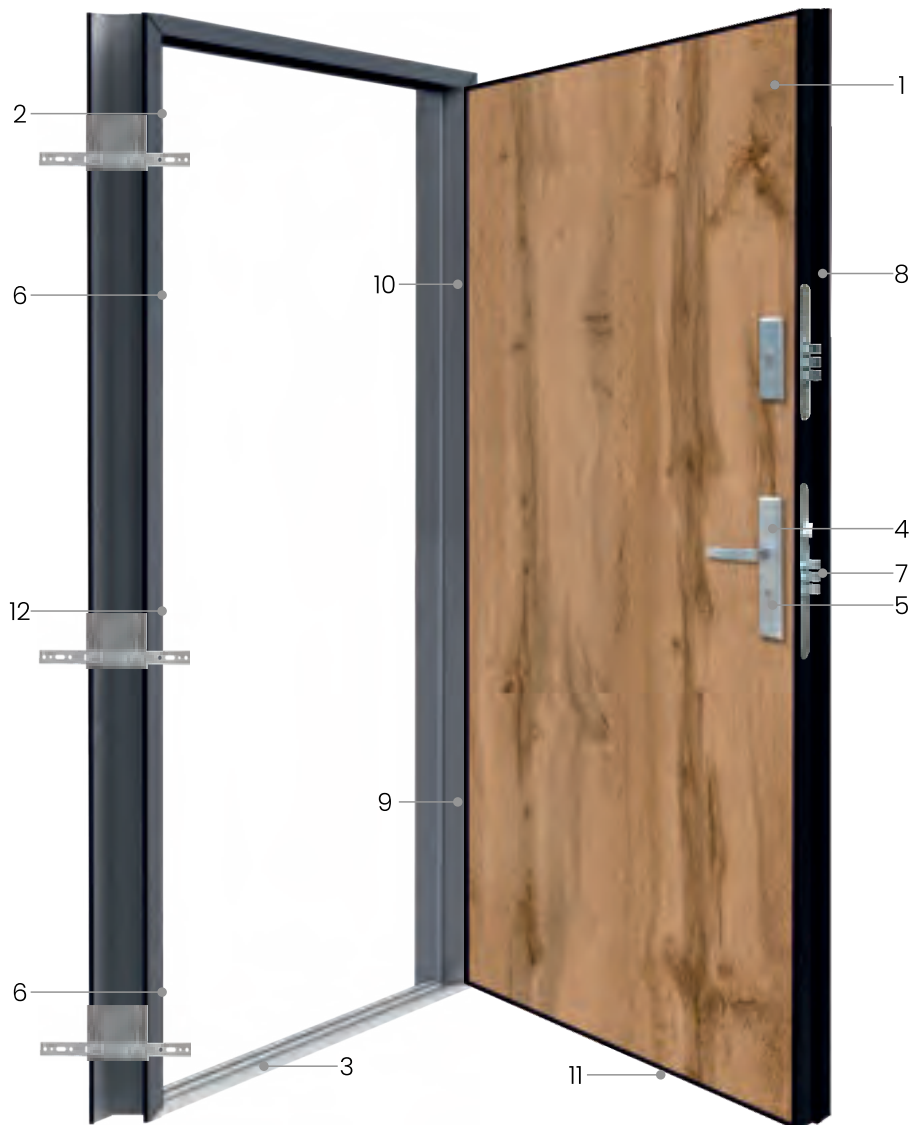

WYPOSAŻENIE PODSTAWOWE ZAWARTE W CENIE WP

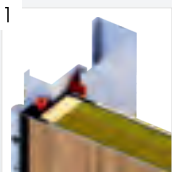

1
Wypełnienie skrzydła panel akustyczny



2 **550zł**
Ościeznica czarna malowana stalowa 11/65, 11/65N, 15/65



3 **125zł**
Próg aluminiowy 11/65, 11/65N, 15/65

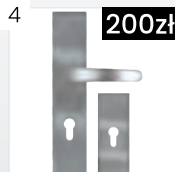

4 **200zł**
Klamka SIGMA



5 **135zł**
Wkładka+wkładko-gałka system jednego klucza standard

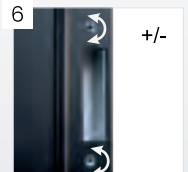

6 +/-
Dwie regulacje docisku rygli



7
Zamek podstawowy klasy 4

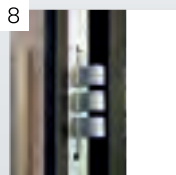

8
Zamek górny klasy 4



9
3 bolce antywyważeniowe



10
Trzy zawiasy 3D z nasadką, regulowane w trzech płaszczyznach



11
Listwa dolna umożliwiająca wymianę panelu płaszcza drzwi

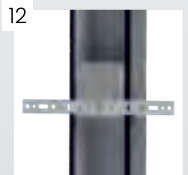

12
Elementy wzmacniające konstrukcję ościeznicy z kotwami montażowymi

DRZWI PANELOWE

To nowy wymiar stylu i funkcjonalności, łączą w sobie innowacyjne rozwiązania z klasycznym wyglądem.

Co wyróżnia drzwi 65 Panelowe?

Wymienne Panele

Możliwość niezależnej wymiany obu paneli, zewnętrznego i wewnętrznego. Na życzenie klienta panele od strony wewnętrznej i zewnętrznej mogą różnić się kolorem, opcja bez dopłaty.

Innowacyjne Rozwiązania

Ościeżnica 16/65 wyposażona w adapter umożliwiający zastosowanie portalu drzwiowego z płyt MDF.

Elegancki Design

Ościeżnica i profil zamykający panel zewnętrzny i wewnętrzny malowane proszkowo na kolor czarny w strukturze sahara.

Nowe Kolory

5 nowych, klasycznych kolorów drewnopodobnych.

Izolacja Dźwiękowa

Cisza i spokój gwarantowane przez wysoki współczynnik izolacji akustycznej.

Zmień sposób myślenia o drzwiach, niech ich wygląd zmienia się wraz z wnętrzem twojego mieszkania, nie bój się zmian!

MOŻLIWOŚĆ ZASTOSOWANIA ADAPTERA DO PORTALU

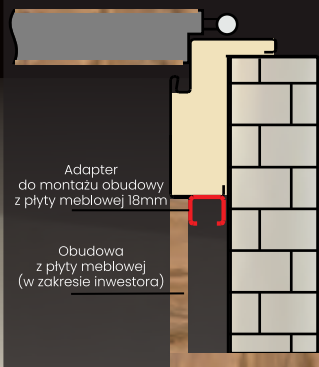

Adapter to dodatkowy element montowany do ościeżnicy, umożliwia połączenie portalu z ościeżnicą 16/65.

Kolory drzwi Panelowych są identyczne z kolorami płyt MDF dostępnych na Rynku Polskim.

Możliwość zakupu adaptera po konsultacji z biurem

DRZWI Z WYMIENNYMI PANELAMI

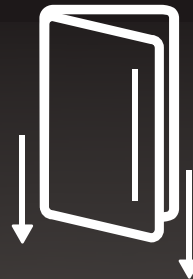

Innowacyjne drzwi 65 PANELOWE posiadają unikalną konstrukcję, która umożliwia łatwą wymianę panelu zarówno z przodu, jak i z tyłu. Dzięki temu możesz w szybki sposób odświeżyć wygląd swojego wnętrza, dostosowując drzwi do zmieniających się potrzeb i preferencji.



wzór Płaskie Panelowe, kolor wotan eiche, klamka Gama z zabezpieczeniem czarna

TABELA WYMIARÓW

65 PANELOWE

OŚCIEŻNICE	65		65		65		65	
Parametry	11/65		11/65N		15/65		16/65	
	„80”	„90”	„90”N	„80”	„90”	„80”	„90”	
Wysokość całkowita Hc	2075	2075	2075	2075	2075	2100	2100	
Szerokość w świetle Sd	820	920	875	820	920	820	920	
Szerokość całkowita Sc	920	1020	975	920	1020	980	1080	
Zalecana wys. otworu Ho	Na gotową posadzkę przewidziano luz montażowy 15 mm							
	2050	2050	2050	2090	2090	2075	2075	
Zalecana szer. otworu So	870	970	925	950	1050	940	1040	

Skrzydło KMT 65 mm	65		
Parametry	„80”	„90”	„90”N
Wysokość w przyłdże Hs	2015	2015	2015
Wysokość całkowita Hsc	2030	2030	2030
Szerokość całkowita Scs	871	971	926

OPASKA DEKORACYJNA

Wzbogaciliśmy ofertę o możliwość zastosowania opaski dekoracyjnej do drzwi Akustycznych.

Opaska dekoracyjna o szerokości 100 mm, to wykończenie ościeżnicy wykonane z blachy stalowej o grubości 1,5 mm, pokrytej laminatem PCV.

Spełnia ona funkcję przede wszystkim dekoracyjną, ale także w prosty, szybki sposób pozwala wykończyć otwór.

DEKORACYJNA OPASKA DRZWIOWA

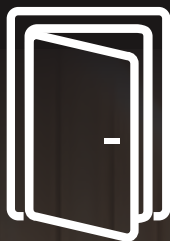

- dla drzwi 54 AKUSTYCZNE
- rozmiar 90i
- ościeżnica 20/54
- szerokość opaski 100 mm

ZALETY OPASKI DEKORACYJNEJ

- Brak konieczności wykonywania dodatkowych prac wykończeniowych przy ościeżnicy.
- Szybki i łatwy montaż - gotowa do zamontowania ościeżnica fabrycznie skompletowana, portal wsuwany bezproblemowo.
- Odporność na wilgoć - elementy wykonane ze stali zapewniają trwałość w każdych warunkach.
- Estetyczne wykończenie - zarówno opaska, ościeżnica, jak i skrzydło, pokryte są identycznym kolorem laminatu PVC, co daje efekt spójności i elegancji. Możliwość wyboru skrzydła, ościeżnicy i opaski w innym kolorze bez dopłaty.
- Możliwość montażu opaski po całkowitej obróbce ścian i podłóg - elastyczność dostosowania do Twoich potrzeb.

dopłata do podstawowego wyposażenia drzwi 54 Akustycznych **1425 zł***

WYMIAROWANIE

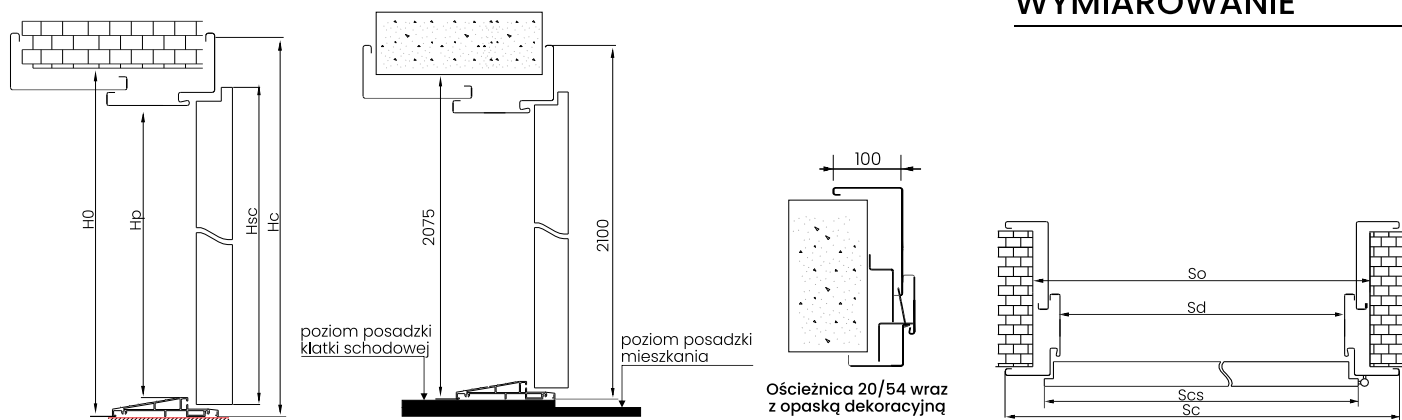

WYMIAROWANIE		wymiar otworu montażowego		wymiar światła przejścia				wymiar całkowity ościeżnicy	
rozmiar	model ościeżnicy	wysokość otworu montażowego (H0)	szerokość otworu montażowego (So)	wysokość światła przejścia (Hp)	szerokość światła przejścia (Sd)	wysokość całkowita skrzydła (Hsc)	szerokość całkowita skrzydła (Scs)	całkowita wysokość ościeżnicy (Hc)	całkowita szerokość ościeżnicy (Sc)
„90 i”	20/54	2075	1030	2000	910	2035	960	2100	1070

BUDOWA I SYSTEM MONTAŻU



Opaska składa się z trzech elementów: belki górnej Z oraz dwóch boków X i Y. Ościeżnica przygotowana pod wsunięcie opaski. Istnieje możliwość regulacji 20 mm w zakresie grubości ściany.

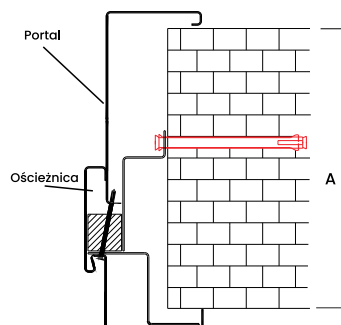

WYMIAROWANIE grubość muru po otyłkowaniu [mm]	A
250-270	
270-290	
290-310	
310-330	
330-350	

Podane ceny są cenami netto (+8% lub 23% VAT)

*Dopłata do ościeżnicy 20/54, progu aluminiowego oraz opaski dekoracyjnej 100 mm

KOLORYSTYKA DRZWI

KOLORY PODSTAWOWE

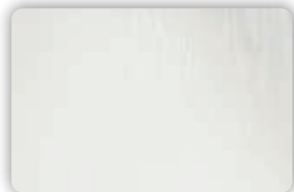

BIAŁY STRUKTURA



WINCHESTER



ŻŁOTY DĄB

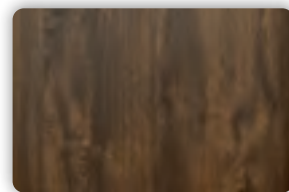

ORZECH CIEMNY

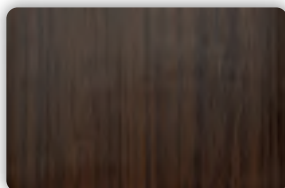

DĄB CIEMNY



MAHOŃ

KOLORY DODATKOWE



BIAŁY GŁADKI



DĄB BIELONY



DĄB TURNER



SZARY



ANTRACYT QUARTZ

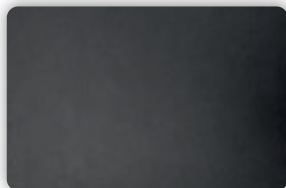

GRAFIT METALIK

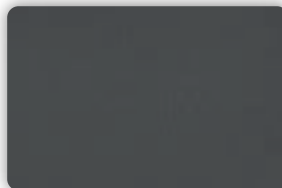

ANTRACYT STRUKTURA

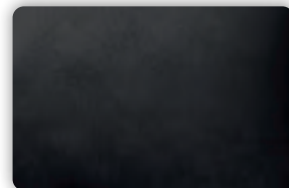

ANTRACYT GŁADKI

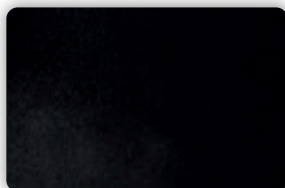

CZARNY MAT

UWAGA

Używane przez nas laminaty drewnopodobne mogą różnić się nieco od siebie wzorem usłojenia, barwą czy strukturą. Różnice te jednak mieszczą się w granicach cech charakterystycznych dla odwzorowanego gatunku drewna, dlatego nie mogą stanowić podstaw do reklamacji.

Należy pamiętać, że nie wszystkie kolory dostępne są dla wszystkich wzorów.

Stosujemy wysokiej jakości laminaty odporne na czynniki atmosferyczne.

Wzorniki kolorów są dostępne u partnerów handlowych KMT.

Ze względu na warunki druku i produkcji mogą wystąpić różnice kolorów i struktury pomiędzy zdjęciami, a oryginalnymi produktami.

KOLORYSTYKA DRZWI PANELOWYCH

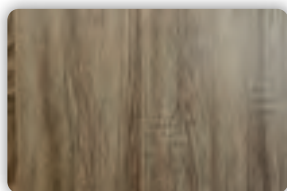

DĄB SONOMA



SANREMO EICHE



WOTAN EICHE

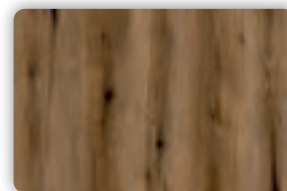

EVOKE

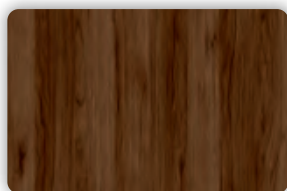

DĄB CATANIA

KOLORY RAL struktura Sahara



RAL 9010

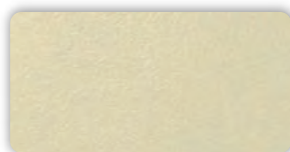

RAL 1015

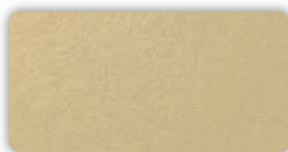

RAL 1001

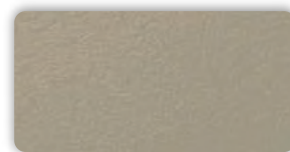

RAL 1019



RAL 9006



RAL 9007



RAL 1033

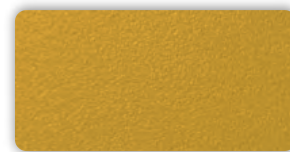

RAL 1005



RAL 2000

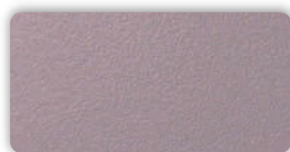

RAL 4009

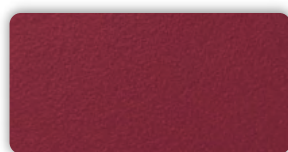

RAL 4002



RAL 3020



RAL 3011

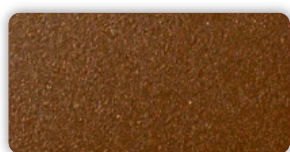

CORTEN STEEL

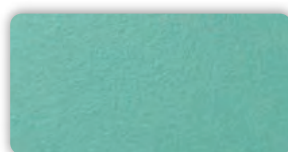

RAL 6034



RAL 5024



RAL 5007



RAL 5002



RAL 6011



RAL 6005

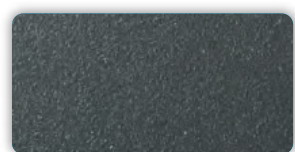

GREY SPARKLE

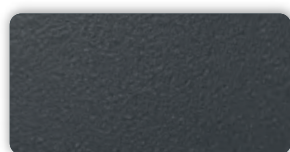

RAL 7016

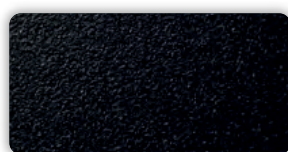

RAL 9005

**Możliwość wyboru skrzydła i ościeżnicy w innym kolorze bez dopłaty.
Dotyczy kolorów podstawowych, dodatkowych oraz RAL struktura Sahara.**

PRZESZKLENIA DRZWI

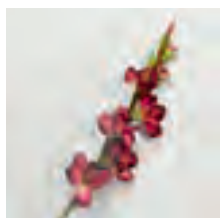

Przezroczysta

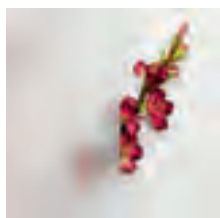

Mleczna

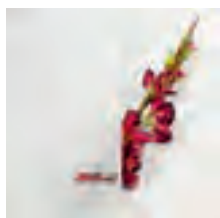

Mleczna 01

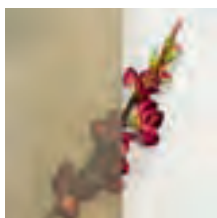

Reflex

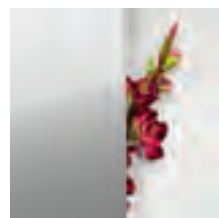

Lustro weneckie

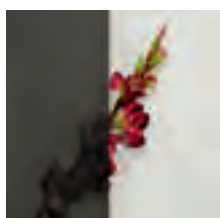

Grafit barwiona

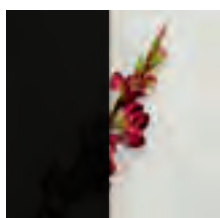

Grafit dark

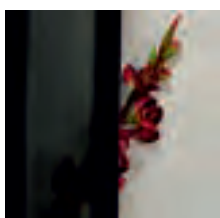

Grafit Perfekt

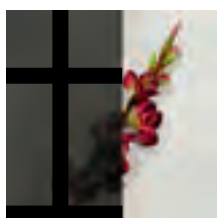

Loft A
Grafit barwiona



Glass View
przezroczysta

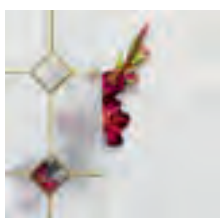

Diament
1s, 5s, 5ds, 6s

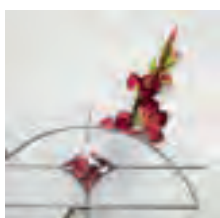

Diament 2s

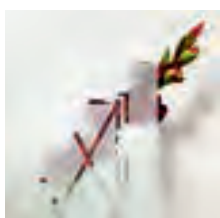

Mozaika przezroczysta
linia Classic

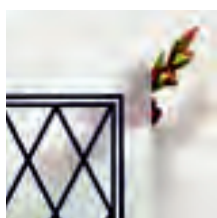

Mozaika czarna
linia Classic

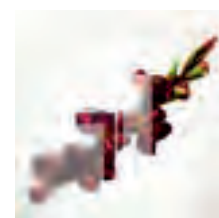

Dekor przezroczysty
linia Classic

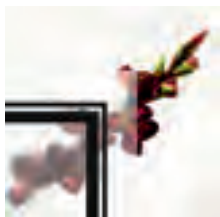

Dekor czarny
linia Classic

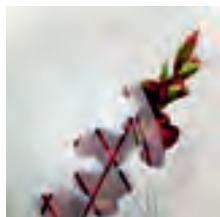

Mozaika przezroczysta
linia Klasyczne 6s



Mozaika czarna
linia Klasyczne 6s

INFORMACJE DODATKOWE

Zdjęcia przedstawiają przezroczystość pakietów szybowych. Należy pamiętać, że ze względu na technologię produkcji jak i jakość wydruku mogą nieznacznie różnić się od oryginalnego produktu.

Warunkiem koniecznym do uzyskania efektu lustra weneckiego jest odpowiednie natężenie światła, co oznacza, że pomieszczenie za lustrem musi być oświetlone słabiej.

Wszystkie pakiety szybowe w drzwiach i naświetlach posiadają ciepłe ramki międzyszybowe, dzięki czemu redukują straty ciepła budynku. Zastosowana w ramach stal szlachetna sprawia, że szyba zespolona jest stabilniejsza i szczelniejsza.

W liniach drzwi PERFECT, LOFT, GLASS VIEW, SILVER z czarną ramką oraz szybach grafit barwiona, grafit dark, CLS2, CLS4, ramki międzyszybowe występują w kolorze czarnym.

Pozostałe wzory oraz naświetla posiadają w standardzie ramki w kolorze szarym. Za dopłatą możliwy jest wybór ramek w kolorze czarnym.

Wszystkie szyby z oferty są szybami hartowanymi



wzór Classic 2, kolor RAL 9005,
klamka QUATRO czarna

BUDOWA PAKIETÓW SZYBOWYCH

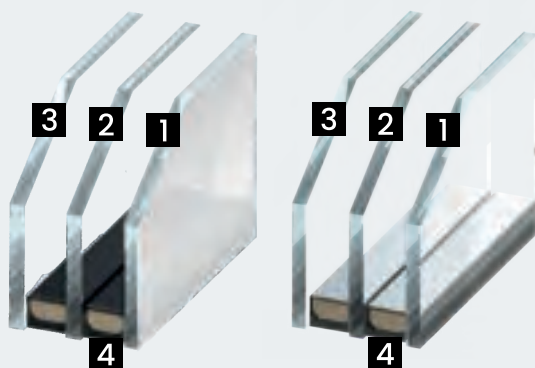

BUDOWA PAKIETU SZYBOWEGO

- 1 Szyba hartowana bezpieczna
- 2 Szyba standard dzieląca komory
- 3 Szyba hartowana bezpieczna
- 4 Ciepła ramka dystansowa w kolorze czarnym lub szarym



BUDOWA PAKIETU SZYBOWEGO P4

- 1 Szyba P4 składa się z dwóch tafli szkła o grubości 4 mm
- 2 Szyba standard dzieląca komory (np. mleczna)
- 3 Szyba hartowana bezpieczna
- 4 Ciepła ramka dystansowa w kolorze szarym

■ linia Classic



■ linia Gold

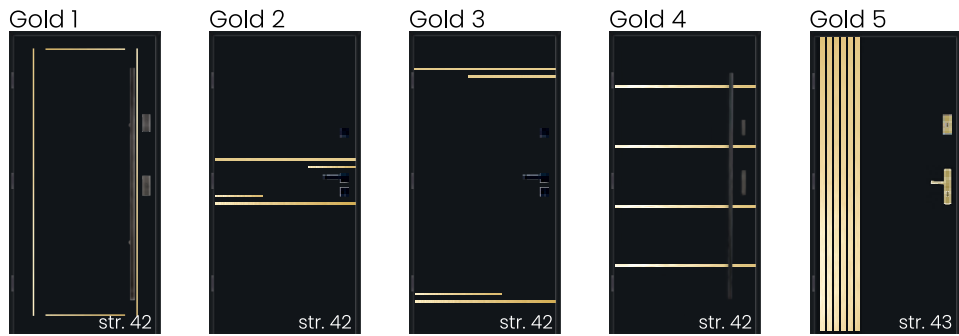

■ linia Lamella

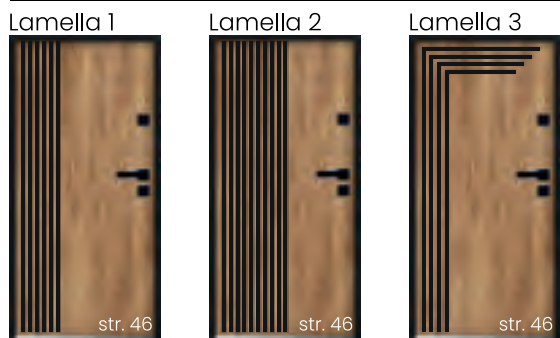

■ linia Natural

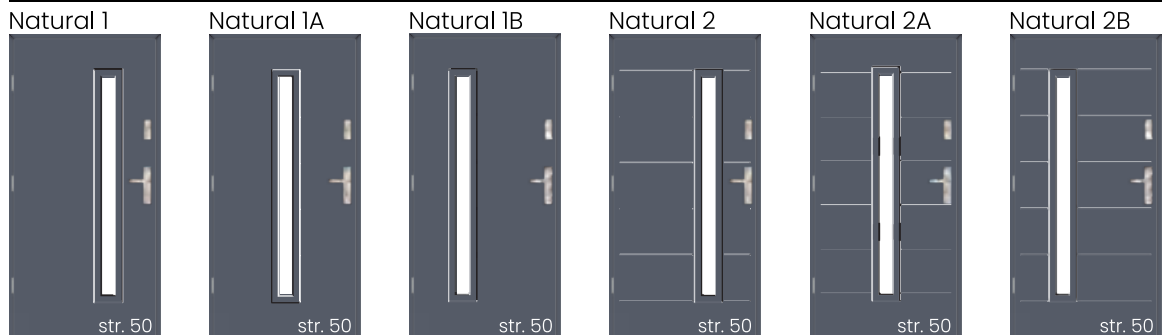

■ linia Loft

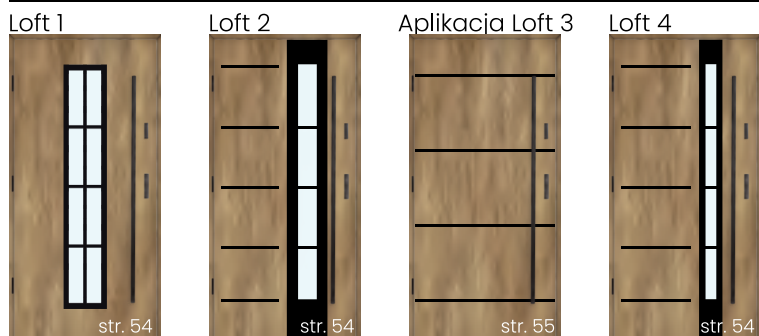

■ linia Perfekt

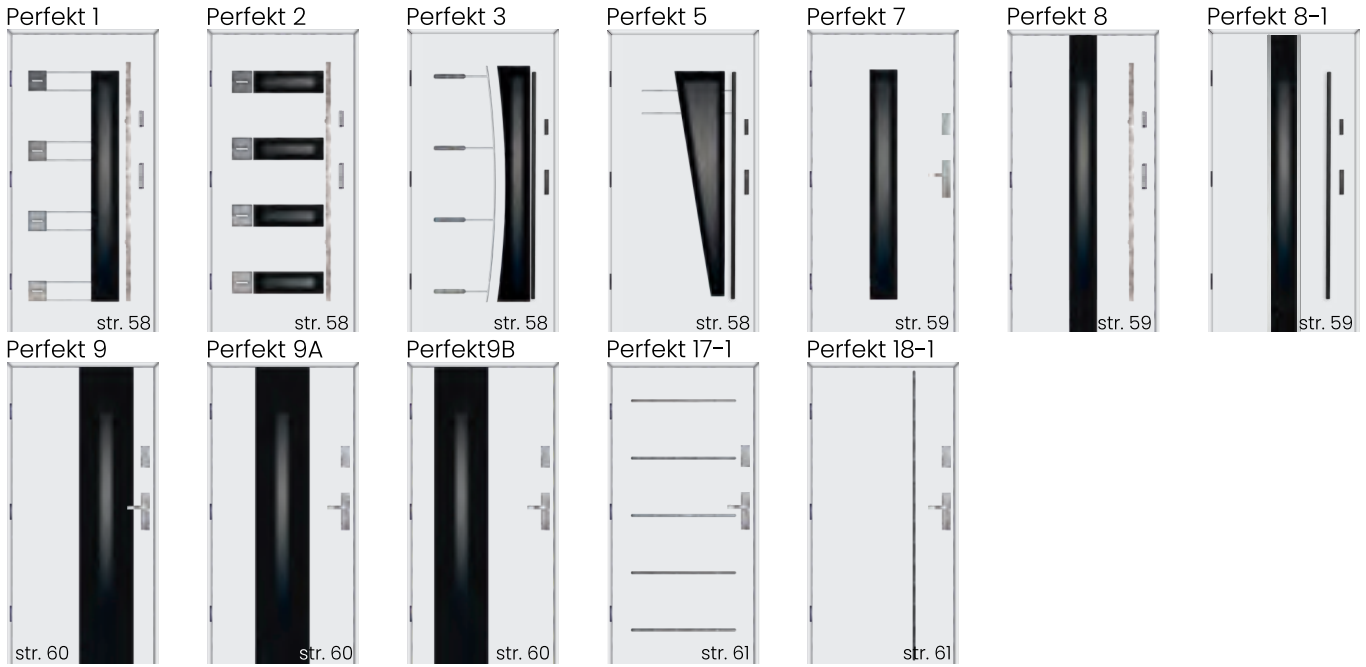

■ linia Glass View

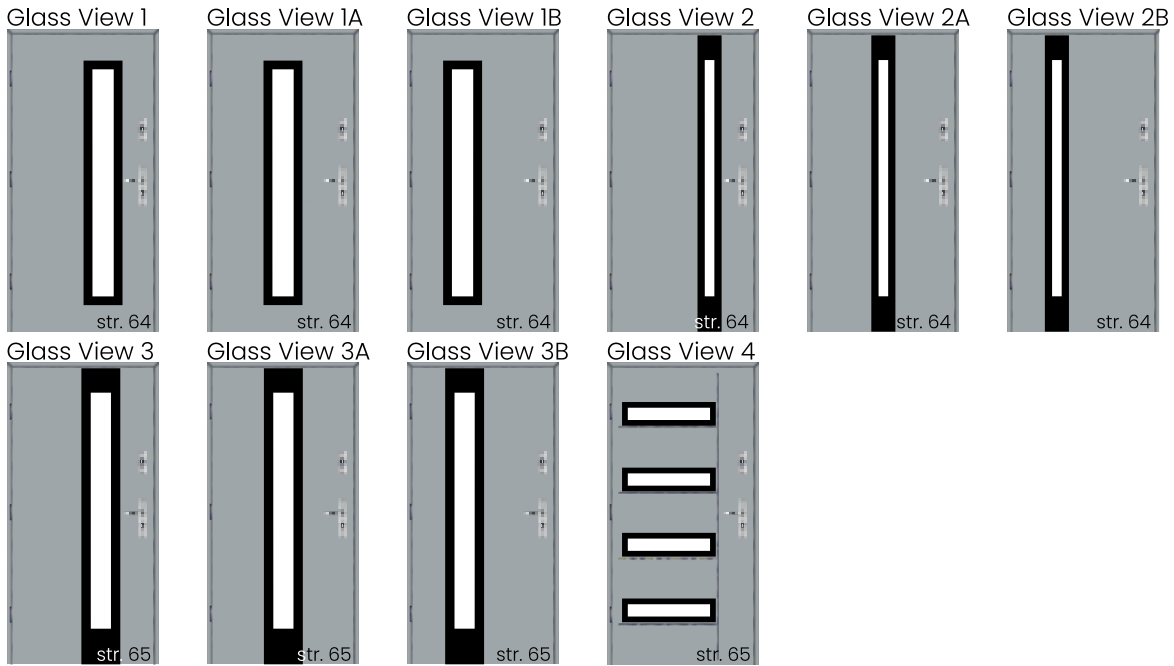

■ linia Glass

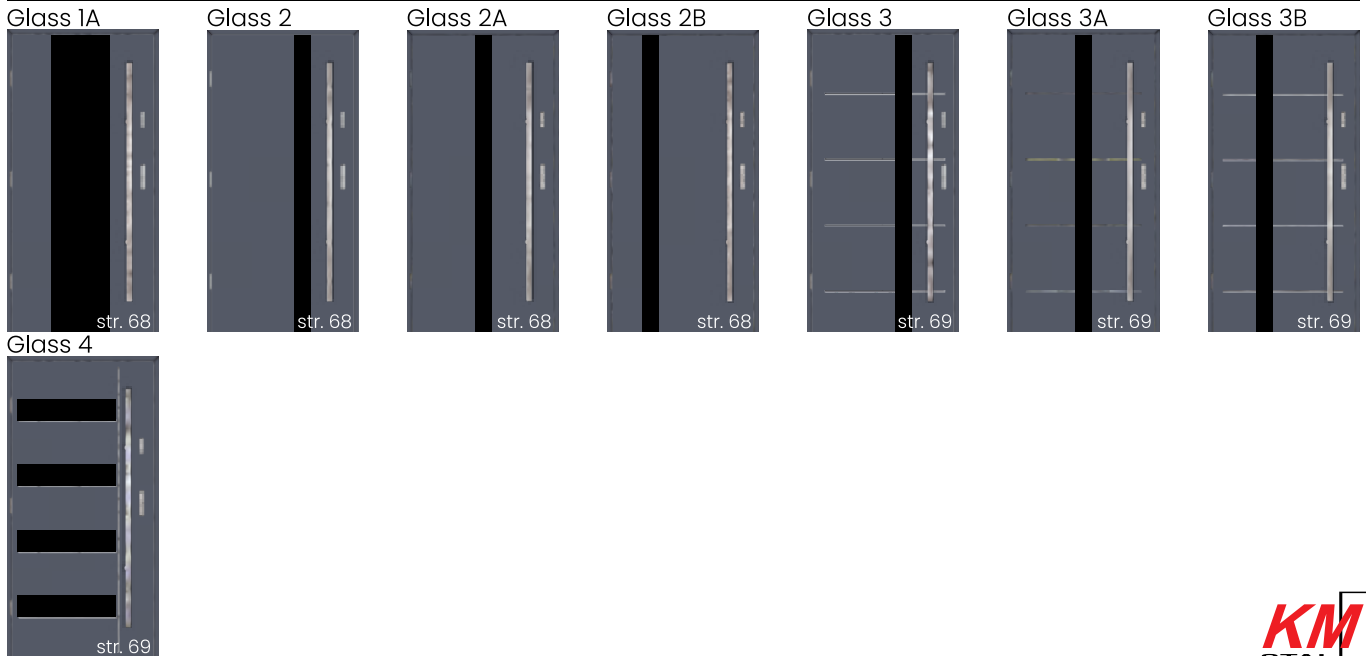

■ linia SILVER

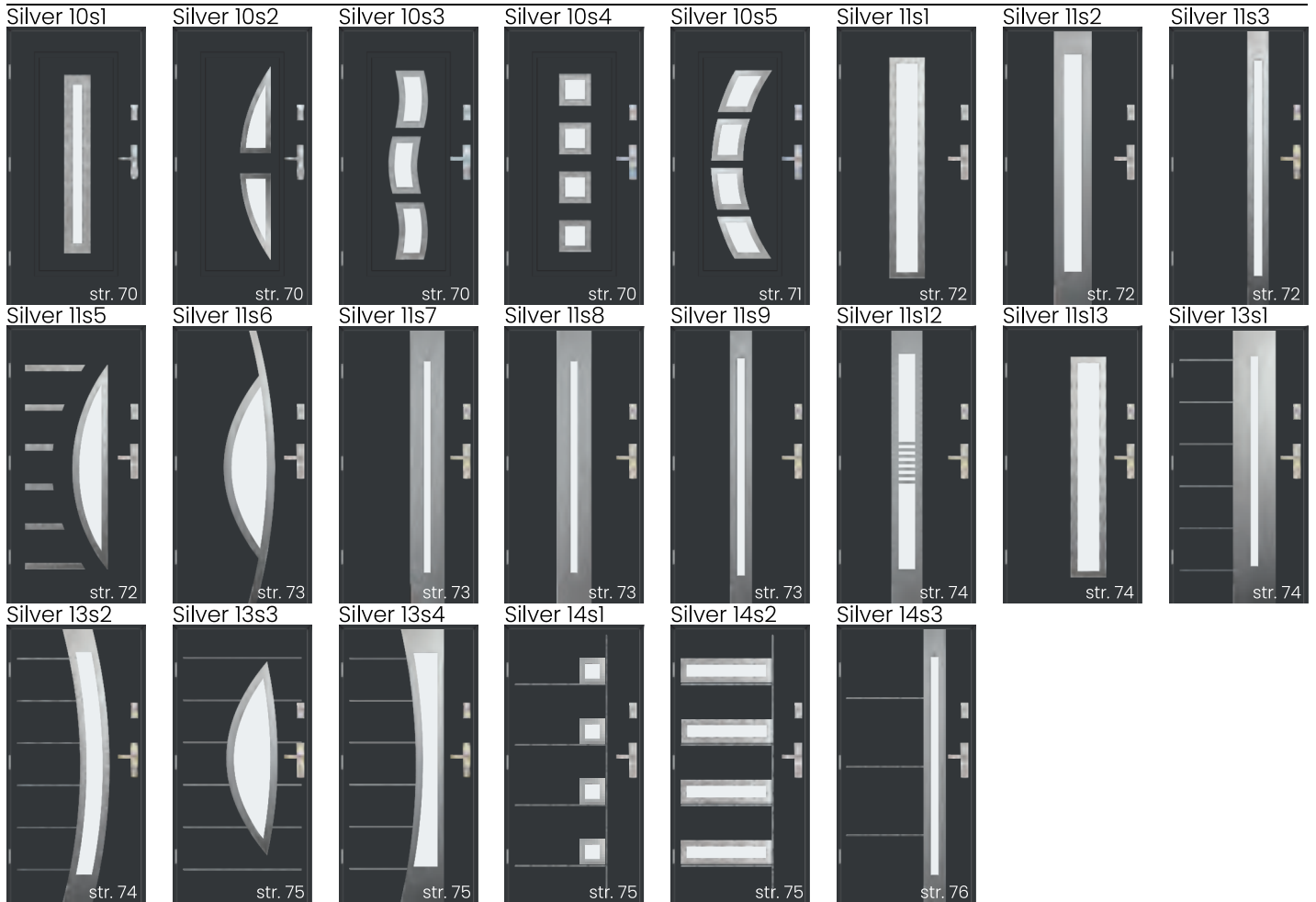

■ linia APLIKACJA

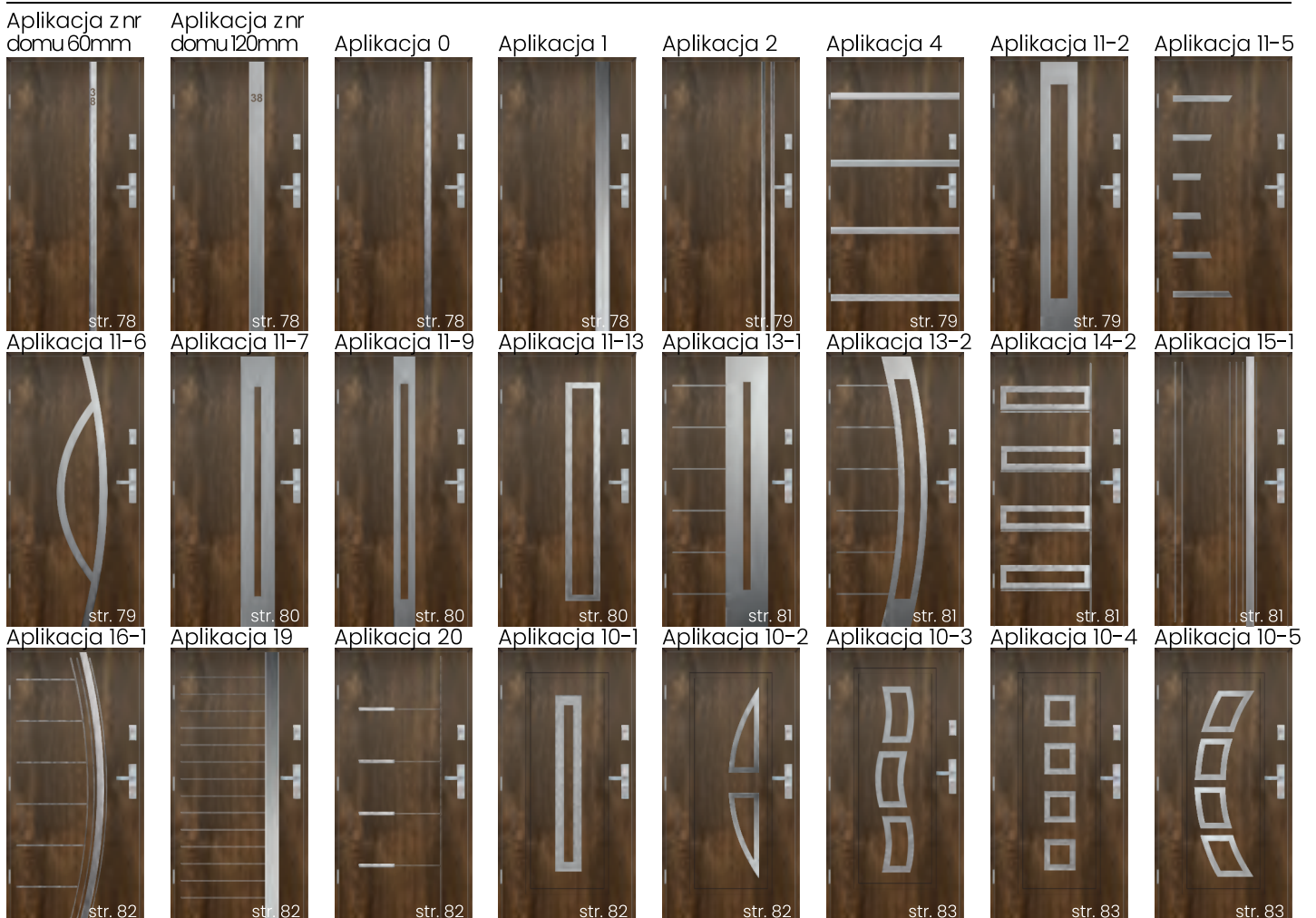

■ linia PEŁNE

Pełne Płaskie



str. 84

Pełne 13



str. 85

Pełne 13A



str. 85

Pełne 13B



str. 85

Pełne 14



str. 85

Pełne 14A



str. 86

Pełne 14B



str. 86

Pełne 15



str. 86

Pełne 16



str. 86

Pełne 19



str. 87

Pełne 20



str. 87

Pełne 21



str. 87

Pełne 22



str. 87

Pełne 23



str. 88

Pełne 24



str. 88

Pełne 25



str. 88

Pełne 26



str. 88

■ linia KLASYCZNE

Klasyczne 1



str. 90

Klasyczne 1s



str. 92

Klasyczne 2



str. 90

Klasyczne 2s



str. 92

Klasyczne 5



str. 90

Klasyczne 5s



str. 93

Klasyczne 5ds



str. 93

Klasyczne 6



str. 90

Klasyczne 6s



str. 93

Klasyczne 7



str. 91

Klasyczne 7s2



str. 95

Klasyczne 7s4



str. 95

Klasyczne 7s6



str. 95

Klasyczne 10



str. 91

Klasyczne 10s1



str. 96

Klasyczne 10s2



str. 96

Klasyczne 10s3



str. 96

Klasyczne 10s4



str. 96

Klasyczne 10s5



str. 97

linia **CLASSIC**

Ponadczasowy wzór i solidna konstrukcja w jednym. Nowa linia drzwi Classic została stworzona dla klasycznych wnętrz i industrialnych aranżacji.

Cechy wyróżniające

Szeroki wybór kolorów i możliwości

Możliwość wyboru drzwi w dowolnym kolorze z dostępnej palety RAL.

Uniwersalny styl

Linia Classic dzięki swojej subtelności pozwala na nieograniczone możliwości aranżacji wnętrz. Drzwi

mogą być zarówno wyraźnym akcentem lub tylko delikatnym tłem dla całego wnętrza.

Ramka z aluminium

Nowoczesna technologia spotyka się z trwałością materiału. Aluminiowa ramka to lekkość stylu, ale też wytrzymałość i odporność na warunki atmosferyczne. Możliwość wykonania skrzydła i ramek w różnych kolorach.

Odkryj równowagę pomiędzy funkcjonalnością, a estetyką. Linia drzwi Classic jest stworzona by spełnić Twoje oczekiwania pod każdym względem.





Classic 1

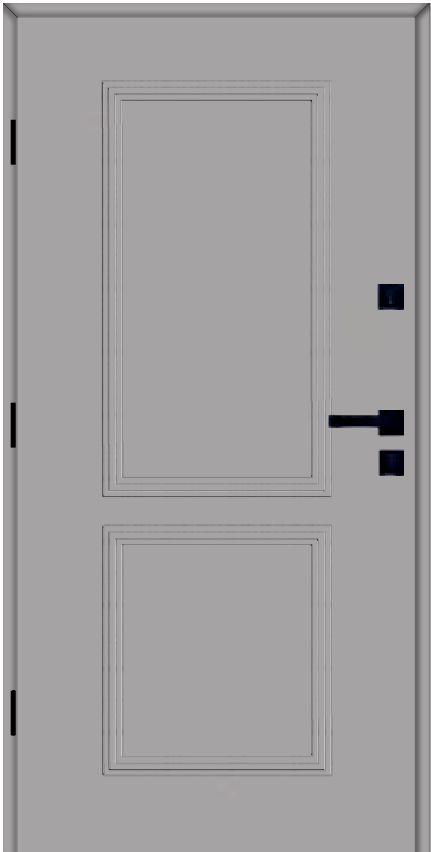

Classic 2

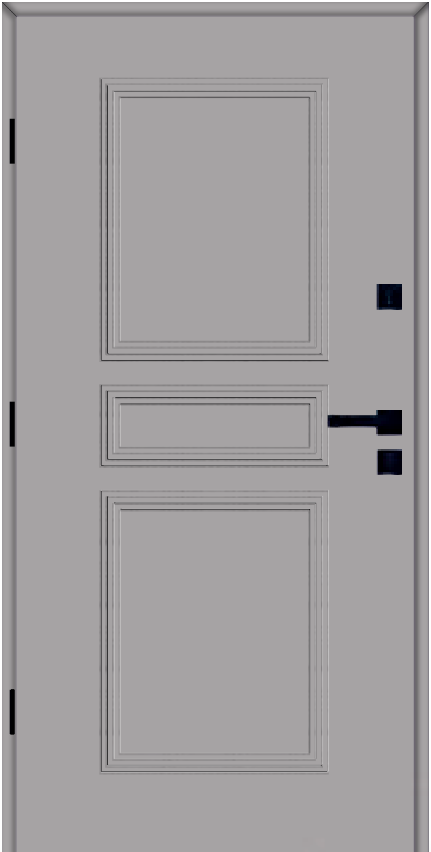

Classic 3



Model drzwi	Cena za komplet	
	ramka jednostronna	dwustronna
90 SUPERTHERM	5636 zł	6245 zł
75 PASSIVE	4804 zł	5404 zł
75 PLUS	4054 zł	4654 zł
54 PLUS	3274 zł	3874 zł
54 PLUS RC3	3814 zł	4414 zł

Dostępne kolory
RAL – bez dopłaty

Dostępne szerokości skrzydeł
80 | 80N | 90 | 90N | 100*
80N, 90N – dotyczy 54 PLUS, 75 PLUS

Za dopłatą
Akcesoria dostępne wg oferty od strony 108
*Rozmiar „100” – str. 120

Brak możliwości wykonania
Rozmiaru "N" w drzwiach z czwartą przylgą
Pochwytywów

Wszystkie ościeżnice dla linii Classic dostępne w kolorach RAL bez dopłaty za malowanie

Podane ceny są cenami netto (+8% lub 23% VAT) za kompletne drzwi (skrzydło, ościeżnica, próg, klamka, wkładki)



Wzór Classic 2, kolor RAL 9007
klamka Omega czarna



Classic przeszklone 1



Classic przeszklone 2

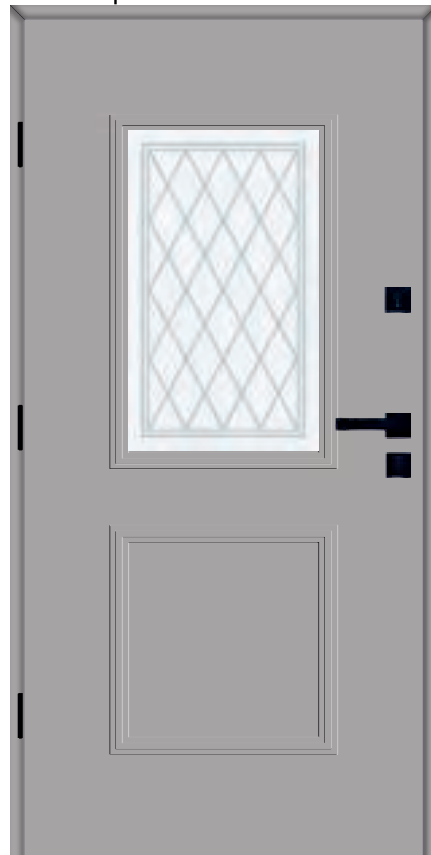

Classic przeszklone 3



Dostępne rodzaje przeszkleń



Mozaika przezroczysta

Mozaika czarna

Mozaika przezroczysta

Mozaika czarna

Dekor przezroczysty

Dekor czarny

Model drzwi

90 SUPERTHERM

75 PASSIVE

75 PLUS

Cena za komplet

6736 zł

5904 zł

5154 zł

Dostępne kolory

RAL – bez dopłaty

Dostępne szerokości skrzydeł

80 | 80N | 90 | 90N | 100*

80N, 90N – dotyczy 75 PLUS

Za dopłatą

Aksesoria dostępne wg oferty od strony 108

*Rozmiar „100” –str. 120

Brak możliwości wykonania

Rozmiaru „N” w drzwiach z czwartą przylgą

Pochwyty

Wszystkie ościeżnice dla linii Classic dostępne w kolorach RAL bez dopłaty za malowanie

Podane ceny są cenami netto (+8% lub 23% VAT) za kompletne drzwi (skrzydło, ościeżnica, próg, klamka, wkładki)



Wzór Classic przeszklone 3, kolor RAL 9007
klamka Quatro czarna

KMT
STAL

linia GOLD

Linia dedykowana Klientom stawiającym na niesztampowe rozwiązania i spektakularny efekt.

Linia GOLD pozwala nadać wnętrzą wyjątkowego charakteru. Złote akcenty diametralnie zmieniają wystrój dodając mu

ekskluzywnego charakteru. Aplikacje dostępne są w opcji jednostronnej, wykonane z aluminium anodowanego. Dostępne dla drzwi zewnętrznych jak i wewnętrznych.

Szerokość aplikacji dla wzorów GOLD 1, 2, 3, 4 to 15 mm, natomiast dla wzoru GOLD 5, to 30 mm.

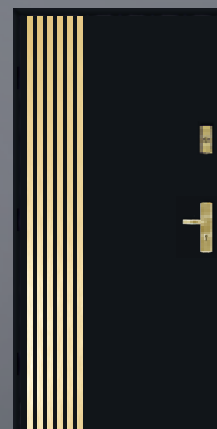
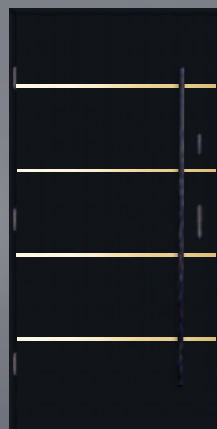
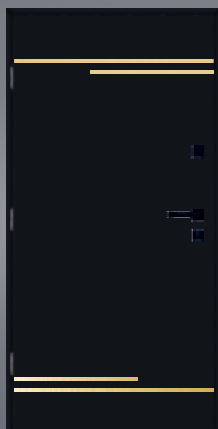
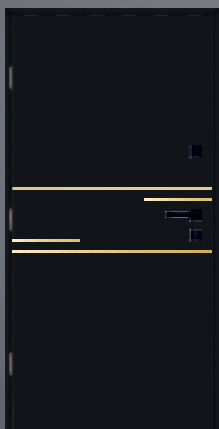
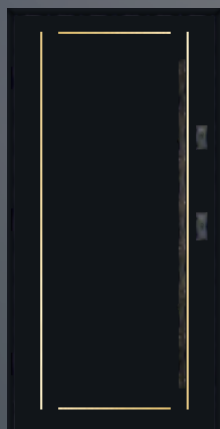
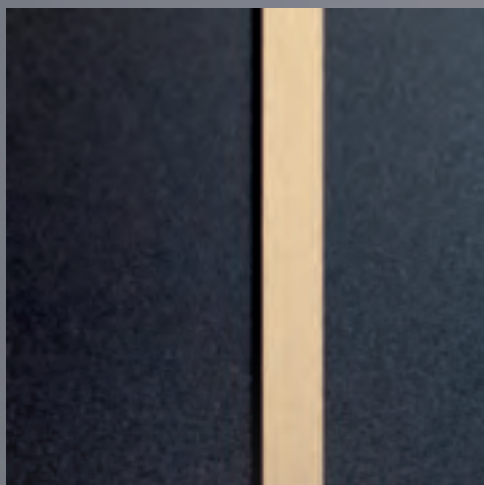



Gold 1



Gold 2



Gold 3



Gold 4

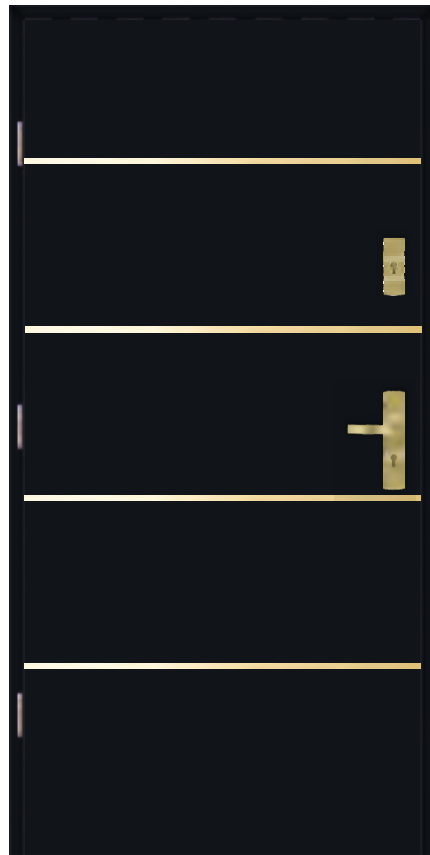

Gold 5



Model drzwi

90 SUPERTHERM

75 PASSIVE

75 PLUS

54 PLUS

54 PLUS RC3

Cena za komplet

5836 zł

5004 zł

4254 zł

3474 zł

4014 zł

Aplikacja

ZłOTA

Dostępne kolory

Podstawowe

Dodatkowe

RAL – więcej informacji o dostępności str. 101

Dostępne szerokości skrzydeł

80 80N 90 90N 100*

80N, 90N – dotyczy 54 PLUS, 75 PLUS

Za dopłatą

Akcesoria dostępne wg oferty od strony 108

*Rozmiar „100” –str. 120

Brak możliwości wykonania

Rozmiaru „N” w drzwiach z czwartą przylgą

Skrótu we wzorze Gold 1, 5

Okapnika we wzorze Gold 5

Aplikacja tylko jednostronna domyślnie wykonywana od strony zewnętrznej

Podane ceny są cenami netto (+8% lub 23% VAT) za kompletne drzwi (skrzydło, ościeżnica, próg, klamka, wkładki)



wzór GOLD 1, kolor czarny mat,
klamka LAMBDA złota

KMT
STAL

linia **LAMELLA**

Linia Lamella to odpowiedź na najbardziej rozpowszechniony trend w aranżacji wnętrz ostatnich lat.

Lamele dostępne są w kolorach czarnym malowanym oraz dąb turner laminowanym, przez co umożliwiają pełne dopasowanie do Twojego wnętrza.

Dostępne w wersji jednostronnej:

- drzwi otwierane do wewnątrz - lamele

umieszczone na zewnątrz mieszkania,
- drzwi otwierane na zewnątrz - lamele
umieszczone wewnątrz mieszkania.

Niezależnie od tego, czy cenisz nowoczesną elegancję czy klasyczną subtelność, linia Lamella sprostą Twoim oczekiwaniom, nadając pomieszczeniom unikalny wygląd.

Lamele wykonane z aluminium, malowane na kolor czarny w strukturze sahara lub laminowane w kolorze dąb turner.

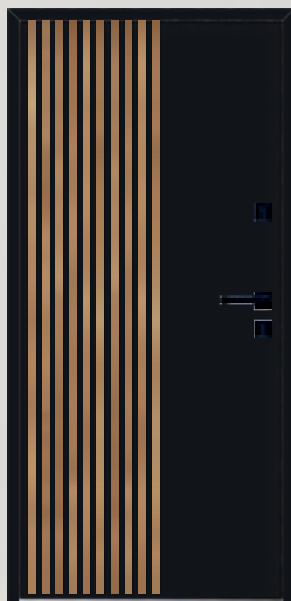
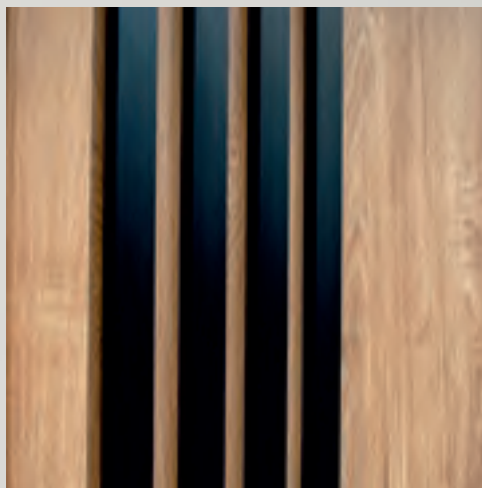



Lamella 1



Lamella 2



Lamella 3



Model drzwi	Cena za komplet
90 SUPERTHERM	5336 zł
75 PASSIVE	4504 zł
75 PLUS	3754 zł
54 PLUS	2974 zł
54 PLUS RC3	3514 zł

Dostępne kolory drzwi

Podstawowe
 Dodatkowe
 RAL - *więcej informacji o dostępności str. 101*

Dostępne kolory lameli

Czarny malowany
 Dqb turner

Dostępne szerokości skrzydeł

80 | 80N | 90 | 90N | 100*

80N, 90N - *dotyczy 54 PLUS, 75 PLUS*

Za dopłatą

Aksesoria dostępne wg oferty od strony 108
 *Rozmiar „100” -str. 120

Brak możliwości wykonania

Rozmiaru „N” w drzwiach z czwartą przylgą
 Skrótu
 Samozamykacza nawierzchniowego od strony lameli
 Okapnika od strony lameli

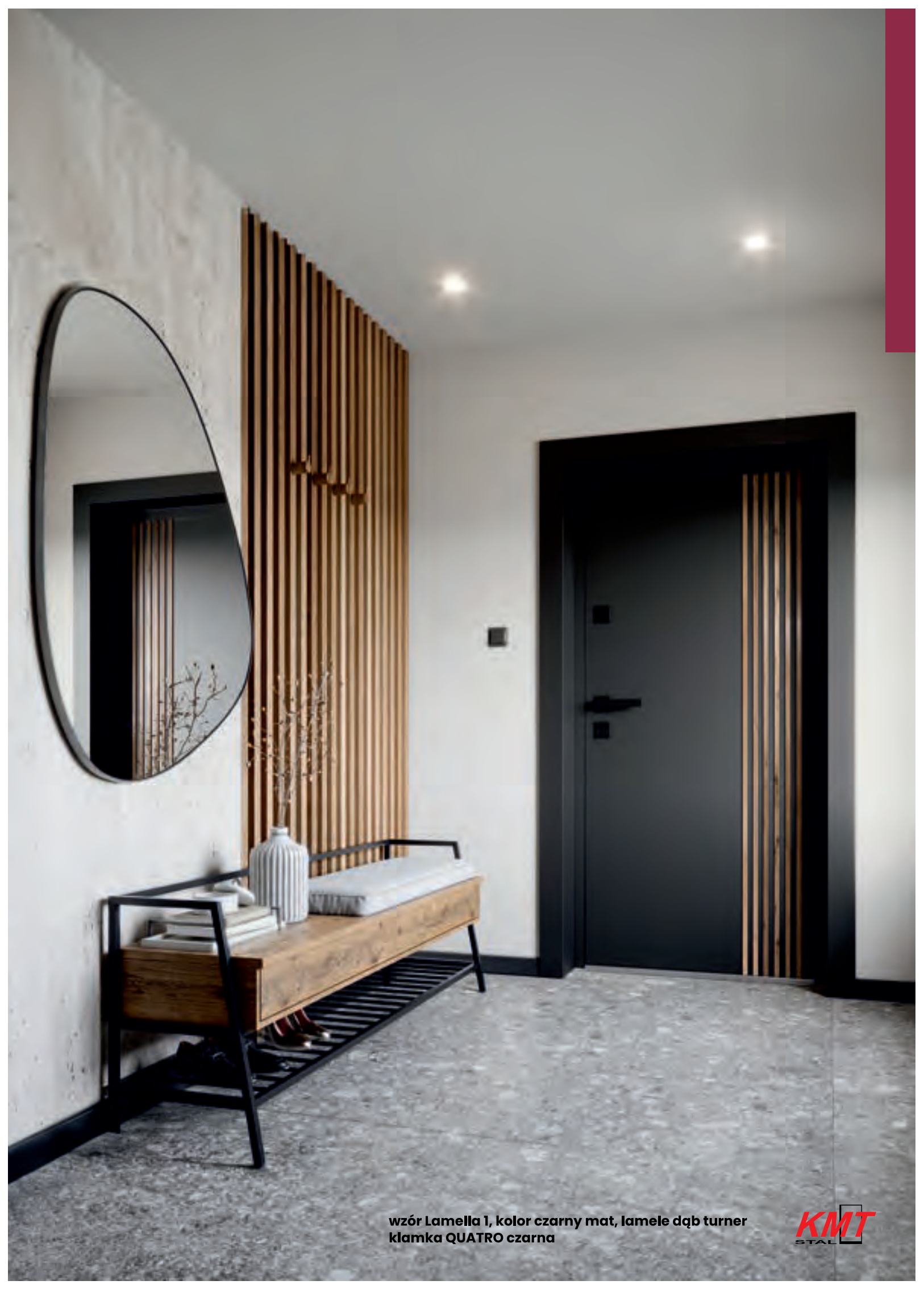

wzór Lamella 1, kolor czarny mat, lamele dąb turner
klamka QUATRO czarna

linia **NATURAL**

Linia Natural to kompozycja neutralnych detali, które sprawiają, że drzwi komponują się z dowolnym wnętrzem

Połączenie uniwersalnych tłoczeń z solidnością wykonania pozwala na zastosowanie linii Natural w budownictwie mieszkaniowym, ale także w lokalach użytkowych.

Drzwi wyposażone w ramkę aluminiową malowaną we wszystkich kolorach RAL w strukturze SAHARA dostępnych w ofercie, co nadaje wyjątkowy charakter twoim drzwiom .

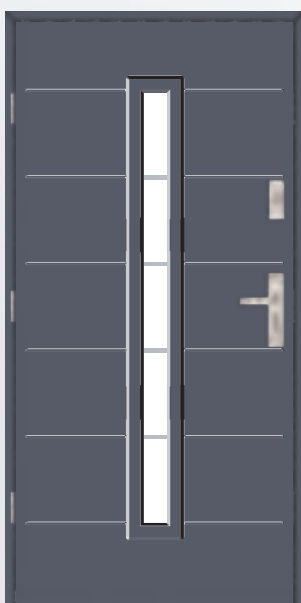



Natural 1

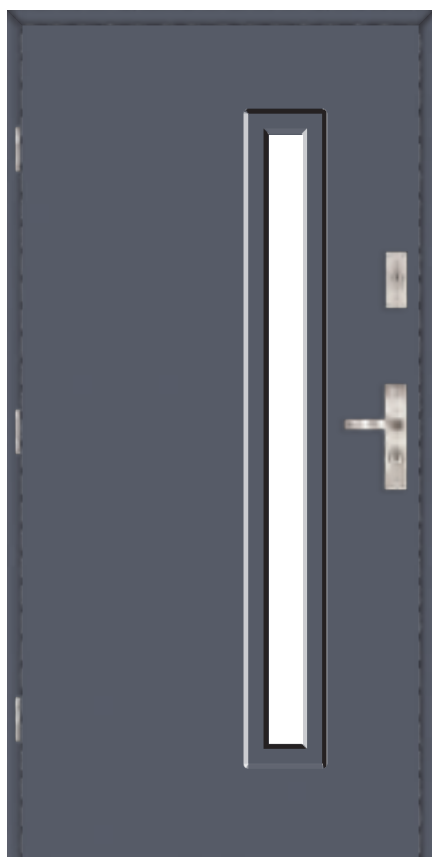

Natural 1A

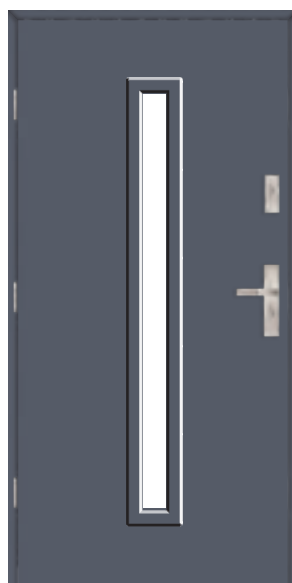

Natural 1B

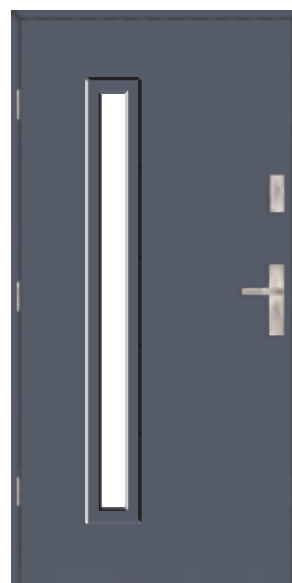

Natural 2

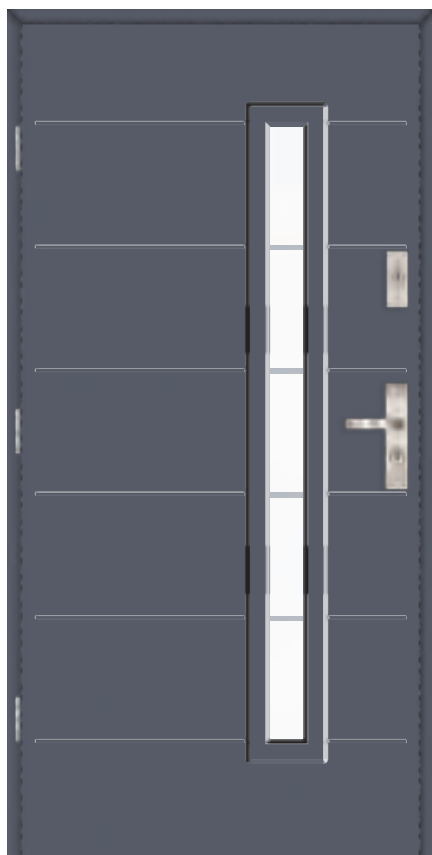

Natural 2A



Natural 2B



Dostępne rodzaje przeszkleń

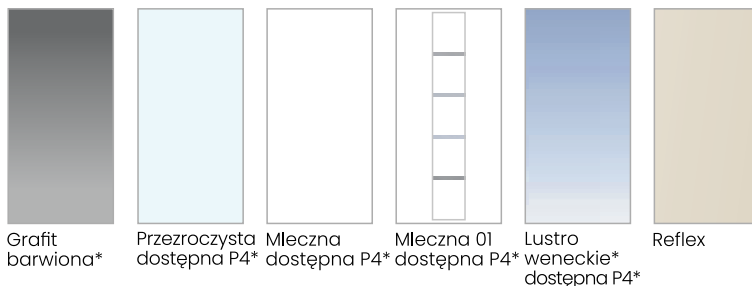

Grafit barwiona*

Przezroczysta dostępna P4*

Mleczna dostępna P4*

Mleczna 01 dostępna P4*

Lustro weneckie* dostępna P4*

Reflex

Model drzwi	Cena za komplet		Dostępne kolory drzwi Podstawowe Dodatkowe RAL - więcej informacji o dostępności str. 101
	1, 1A, 1B	2, 2A, 2B	
90 SUPER THERM	6509 zł	6609 zł	Dostępne kolory ramek aluminiowych RAL- bez dopłaty Dostępne szerokości skrzydeł 80 80N 90 90N 100* 80N, 90N - dotyczy 75 PLUS Za dopłatą Akcesoria dostępne wg oferty od strony 108 *Rozmiar „100” - str. 120 Brak możliwości wykonania Rozmiaru "N" w drzwiach z czwartą przylgą
75 PASSIVE	5409 zł	5509 zł	
75 PLUS	4709 zł	4809 zł	



*Dopłata wg cennika str. 134
Podane ceny są cenami netto (+8% lub 23% VAT) za kompletne drzwi (skrzydło, ościeżnica, próg, klamka, wkładki)



Wzór Natural 1A, kolor biały gładki, pochwyt K7 czarny z Klamką Lambda

linia LOFT

Linia drzwi Loft to propozycja dla Klientów szukających rozwiązań w nowoczesnym stylu. Industrialny charakter oraz technologia wykonania szyby gwarantują zachwycający efekt końcowy.

LOFT to seria drzwi z ramkami lub aplikacjami w kolorze czarnym malowanymi proszkowo w strukturze Sahara, które zostały naklejone na skrzydło drzwiowe. Aplikacja jednostronna

domyślnie wykonywana jest od strony zewnętrznej. Pakiet szybowy tworzą trzy szyby połączone ciepłą, czarną ramką. Na szybie środkowej pakietu znajdują się czarne szprosy malowane za pomocą farby ceramicznej.

Zastosowanie ościeżnicy w kolorze czarny mat oraz czarnych okuć dodatkowo podkreśli industrialny charakter drzwi.

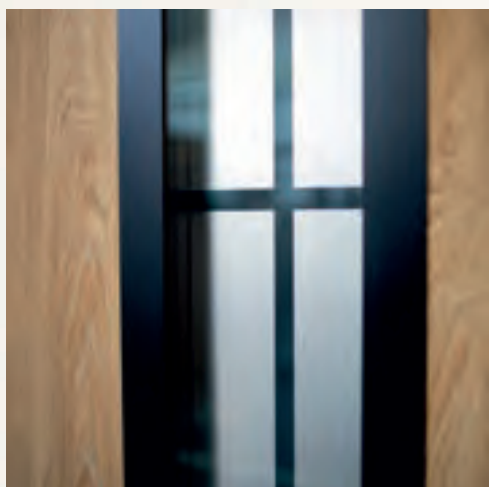

28



Loft 1



Loft 2



Loft 4



Dostępne rodzaje przeszkleń

Loft A



Grafit barwiona*

Przezroczysta dostępna szyba P4*

Mleczna dostępna szyba P4*

Loft B

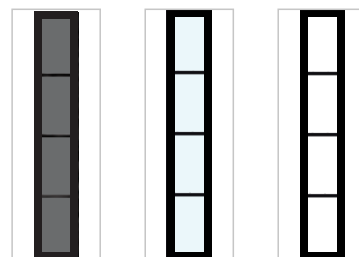

Grafit barwiona*

Przezroczysta dostępna szyba P4*

Mleczna dostępna szyba P4*

Model drzwi

90 SUPERTHERM

75 PASSIVE

75 PLUS

54 PLUS

Cena za komplet

6616 zł

5524 zł

4824 zł

4184 zł

Dostępne kolory

Podstawowe

Dodatkowe

RAL - więcej informacji o dostępności str. 101

Dostępne szerokości skrzydeł

80 80N 90 90N 100*

80N, 90N - dotyczy 54 PLUS, 75 PLUS

Za dopłatą

Akcesoria dostępne wg oferty od strony 108

*Rozmiar „100” - str. 120

Ramka

CZARNA

Brak możliwości wykonania

Rozmiaru „N” w drzwiach z czwartą przylgą

Szyby Loft A we wzorach Loft 2 i Loft 4

Aplikacja jednostronna domyślnie wykonana jest od strony zewnętrznej.

Aplikacja Loft 3



Model drzwi	Cena za komplet aplikacja		Dostępne kolory
	jednostronna	dwustronna	
90 SUPERTHERM	5235 zł	5385 zł	Podstawowe Dodatkowe RAL - więcej informacji o dostępności str. 101
75 PASSIVE	4403 zł	4553 zł	Dostępne szerokości skrzydeł 80 80N 90 90N 100*
75 PLUS	3653 zł	3803 zł	80N, 90N - dotyczy 54 PLUS, 75 PLUS
54 PLUS	2873 zł	3023 zł	Za dopłatą Akcesoria dostępne wg oferty od strony 108 *Rozmiar „100” -str. 120
Aplikacja			Brak możliwości wykonania Rozmiaru „N” w drzwiach z czwartą przylgą
CZARNA			

Aplikacja jednostronna domyślnie wykonana jest od strony zewnętrznej.

Podane ceny są cenami netto (+8% lub 23% VAT) za kompletne drzwi (skrzydło, ościeżnica, próg, kłamek, wkładki)

wzór Loft 1, kolor dąb turner,
pochwył K5 czarny, kłamek LAMBDA czarna

KMT
STAL

linia **PERFEKT**

Drzwi PERFEKT to linia drzwi charakteryzująca się wykonaniem skrzydła w nowatorskiej technologii tłoczenia. Szyba zewnętrzna, ramka i szyba wewnętrzna oraz aplikacje w wybranych wzorach mocowane są bezpośrednio na płaszczyźnie skrzydła w podtłoczeniu, dzięki czemu płaszczyzna szyby, ramek wewnętrznych oraz aplikacji została zrównana z płaszczyzną skrzydła.

Rozwiązanie to zdecydowanie poprawia estetykę drzwi, idealnie dopasuje się w architekturę nowoczesnego budownictwa

WYKONANIE DRZWI PERFEKT

Od zewnętrznej strony zastosowano szycbę hartowaną grafitową barwioną w masie lub lustro weneckie bez ramki przyszybowej lub z innowacyjną wąską ramką inox subtelnie podkreślającą przeszklenie.

Od wewnętrznej strony zastosowano szycbę bezpieczną z ramką ze stali nierdzewnej lub czarną malowaną po obwodzie.

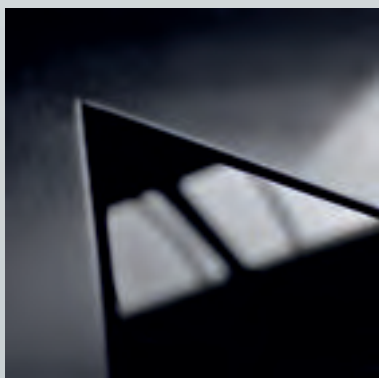

Zlicowanie szyby od strony zewnętrznej



Zlicowanie aplikacji w kolorze inox lub czarnym

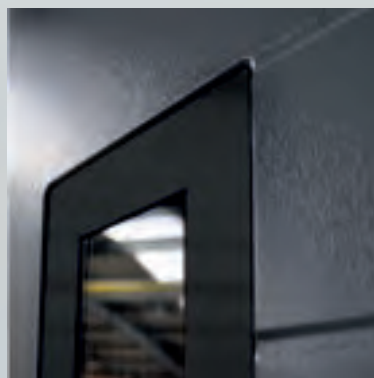

Wtłoczenie ramki czarnej lub inox od strony wewnętrznej





Perfekt 1

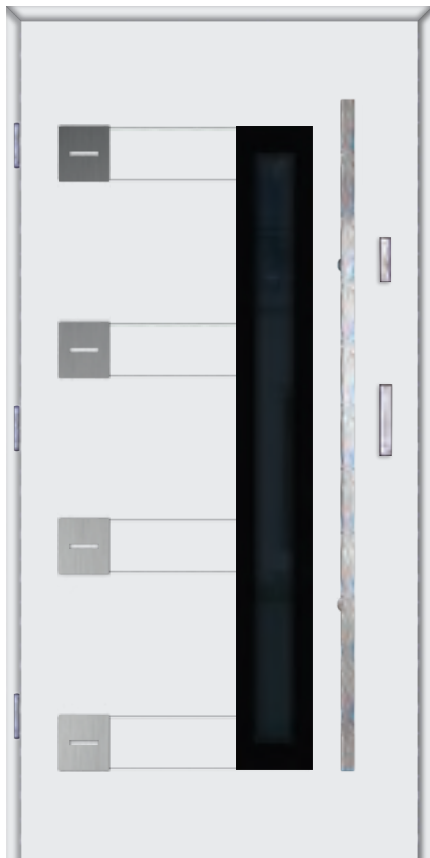

Perfekt 2



Perfekt 3



Perfekt 5



Perfekt 7



Perfekt 8



Perfekt 8-1



Dostępne rodzaje przeszkleń



Grafit Perfekt



Lustro weneckie*

Model drzwi

90 SUPERTHERM

75 PASSIVE

75 PLUS

54 PLUS

Cena za komplet

6775 zł

6094 zł

5394 zł

4484 zł

Dostępne kolory

Podstawowe

Dodatkowe

Dostępne szerokości skrzydeł

90 | 100*

Za dopłatą

Akcesoria dostępne wg oferty od strony 108

*Rozmiar „100” –str. 120

Brak możliwości wykonania

czwartej przylgi

Skrótu w Perfekt 8, 8-1

Drzwi otwieranych do wewnątrz w Perfekt 8, 8-1

Rozmiaru „100” dla drzwi 75 PLUS w Perfekt 1, 2, 3, 5, 7

90 SUPERTHERM w Perfekt 1, 2, 3, 5, 7

Szyby lustro weneckie w Perfekt 2, 3, 5

Ramka

INOX

CZARNA

*Dopłata wg cennika str. 120

Podane ceny są cenami netto (+8% lub 23% VAT) za kompletne drzwi (skrzydło, ościeżnica, próg, klamka, wkładki)

Perfekt 9



Perfekt 9A



Perfekt 9B



Dostępne rodzaje przeszkleń



Grafit Perfekt

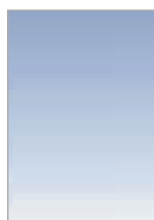

Lustro weneckie*

Model drzwi	Cena za komplet
90 SUPERTHERM	6775 zł
75 PASSIVE	6094 zł
75 PLUS	5394 zł
54 PLUS	4484 zł

Ramka

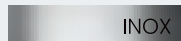

INOX

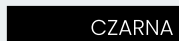

CZARNA

Dostępne kolory

Podstawowe
Dodatkowe

Dostępne szerokości skrzydeł

90 | 100*

Za dopłatą

Aksesoria dostępne wg oferty od strony 108
*Rozmiar „100” –str. 120

Brak możliwości wykonania

4 przylgi

Skrótu

Drzwi otwieranych do wewnątrz
Samozamykacza w Perfekt 9A, 9B
Pochwyty w Perfekt 9

Perfekt 17-1



Wtłoczenie aplikacji

Perfekt 18-1



Wtłoczenie aplikacji

Model drzwi	Cena za komplet aplikacja		Dostępne kolory Podstawowe Dodatkowe
	jednostronna	dwustronna	
90 SUPERTHERM	6295 zł	6445 zł	Dostępne szerokości skrzydeł 80 80N 90 90N 100* 80N, 90N - dotyczy 54 PLUS, 75 PLUS Za dopłatą Akcesoria dostępne wg oferty od strony 108 *Rozmiar „100” –str. 120 Brak możliwości wykonania Rozmiaru „N” w drzwiach z czwartą przylgą Pochwyty w Perfekt 17-1 4 przylgi w Perfekt 18-1 Skrótu w Perfekt 18-1 Okapnika w Perfekt 18-1 75 PASSIVE w Perfekt 18-1
75 PASSIVE	5303 zł	5453 zł	
75 PLUS	4673 zł	4823 zł	
54 PLUS	3603 zł	3753 zł	
54 PLUS RC3	4143 zł	4293 zł	

Aplikacja

INOX

CZARNA

linia **GLASS VIEW**

Linia drzwi zewnętrznych GLASS VIEW to linia drzwi przeszklonych w nowej odsłonie.

Zewnętrzna szyba z ramką malowaną farbą ceramiczną naklejona bezpośrednio na płaszczyznę skrzydła daje niepowtarzalny efekt. Zastosowana szyba hartowana odporna jest na odpryskiwanie i uderzenia.

Unikalny design drzwi z linii Glass View sprawia, że świetnie sprawdzą się w domach w stylu nowoczesnym.

WYKONANIE DRZWI GLASS VIEW

Strona wewnętrzna skrzydła wykończona jest stalową ramką malowaną proszkowo na kolor czarny. Standardowym wyposażeniem pakietu szybowego jest zastosowanie ciepłych czarnych ramek międzyszybowych.

Strona zewnętrzna



Szyba z ramką malowaną na szkło

Strona wewnętrzna

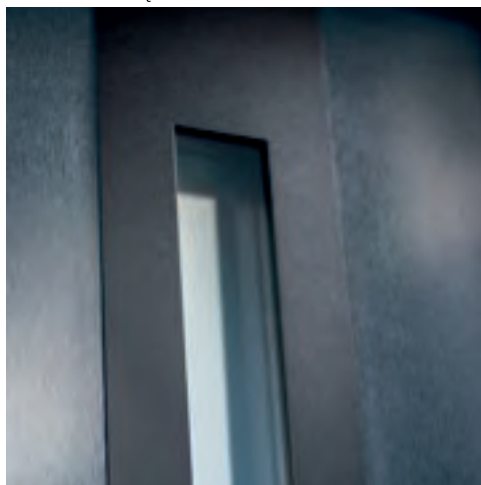

Ramka czarna malowana naklejana na skrzydło

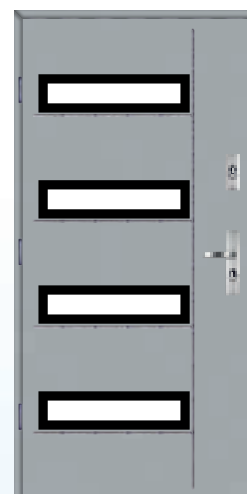
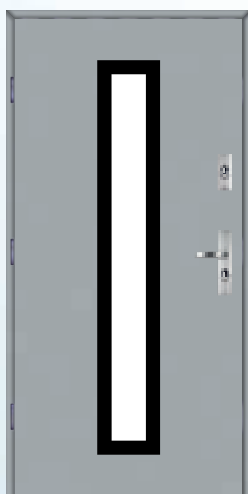



Wzór Glass View 3A, kolor antracyt struktura,
pochwył LIGHT 3 czarny z klamką Lambda

Glass View 1



Glass View 1A



Glass View 1B



Glass View 2



Glass View 2A



Glass View 2B



Glass View 3



Glass View 3A



Glass View 3B



Glass View 4



Dostępne rodzaje przeszkleń



Grafit barwiona*

Przezroczysta

Mleczna

Reflex

Lustro weneckie*

Model drzwi	Cena za komplet
90 SUPERTHERM	6588 zł
75 PASSIVE	6179 zł
75 PLUS	5189 zł
54 PLUS	4384 zł

Ramka od strony wewnętrznej

CZARNA

Dostępne kolory

Podstawowe
Dodatkowe

RAL - więcej informacji o dostępności str. 101

Dostępne szerokości skrzydeł

80 | 80N | 90 | 90N | 100*

80N, 90N - dotyczy 54 PLUS, 75 PLUS

Za dopłatą

Akcesoria dostępne wg oferty od strony 108

*Rozmiar „100” -str. 120

Brak możliwości wykonania

Rozmiaru "N" w drzwiach z czwartą przylgą
Samozamykacza nawierzchniowego we wzorze:
2B, 3B

Drzwi otwieranych do wewnątrz we wzorze: 2, 2A,
2B, 3, 3A, 3B

Rozmiaru "N" we wzorze: 4

Skrótu we wzorze: 2, 2A, 2B, 3, 3A, 3B

4 przylgi we wzorze: 2, 2A, 2B, 3, 3A, 3B

*Dopłata wg cennika str. 120
Podane ceny są cenami netto (+8% lub 23% VAT) za kompletne drzwi (skrzydło, ościeżnica, próg, klamka, wkładki)

linia **GLASS**

Linia Glass to linia stworzona do każdego rodzaju wnętrza. Drzwi posiadają aplikację szklaną jednostronną – czarną lub lustrzaną – co wzbogaca wygląd drzwi i sprawia, że są one wyjątkowe.

Szyba naklejana jest na powierzchnię skrzydła, dzięki czemu drzwi sprawiają wrażenie przeszklonych, z jednoczesnym zachowaniem wszystkich właściwości drzwi pełnych.

Linia Glass posiada wymagane współczynniki przenikalności cieplnej i klasę antywłamaniową, co zadowolili nawet najbardziej wymagających Klientów.

Linia GLASS doskonale sprawdzi się w budownictwie zarówno jednorodzinym jak i wielorodzinnym.

WYKONANIE APLIKACJI GLASS

Strona zewnętrzna z aplikacją szklaną czarną lub lustro naklejona jest na płaszczyznę skrzydła. Od strony wewnętrznej skrzydło płaskie lub tłoczone zgodnie z wybranym wzorem. Brak możliwości skrótów wybranych wzorów.

Aplikacja wykonywana jednostronnie od strony zewnętrznej

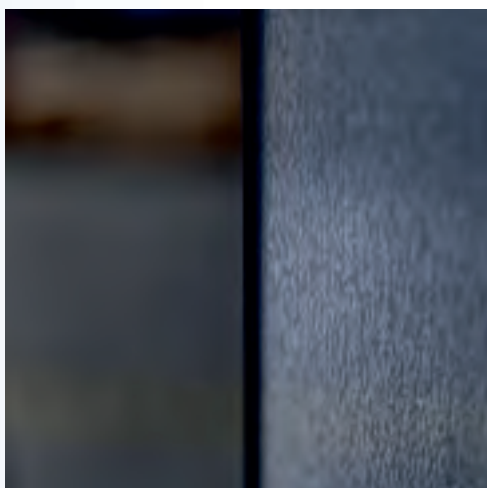

Aplikacja czarna szklana



Aplikacja lustro

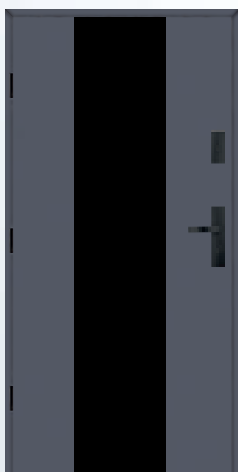



Wzór Glass 3, kolor antracyt struktura,
pochwyt K2 inox z klamką Lambda

Aplikacja Glass 1A



od strony wewnętrznej wzór Płaski

Aplikacja Glass 2



od strony wewnętrznej wzór Płaski

Aplikacja Glass 2A



od strony wewnętrznej wzór Płaski

Aplikacja Glass 2B



od strony wewnętrznej wzór Płaski

Aplikacja jednostronna wykonywana od strony zewnętrznej.

Aplikacja Glass 3



od strony wewnętrznej wzór 13A

Aplikacja Glass 3A



od strony wewnętrznej wzór 13A

Aplikacja Glass 3B



od strony wewnętrznej wzór 13A

Aplikacja Glass 4



od strony wewnętrznej wzór 14

Model drzwi	Cena za komplet		Dostępne kolory
	1A,2,2A,2B	3,3A,3B,4	
90 SUPERTHERM	5436 zł	5796 zł	Podstawowe Dodatkowe RAL – więcej informacji o dostępności str. 101
75 PASSIVE	4604 zł	4774 zł	Dostępne szerokości skrzydeł
75 PLUS	3854 zł	4074 zł	80 80N 90 90N 100*
54 PLUS	3074 zł	3294 zł	80N, 90N – dotyczy 54 PLUS, 75 PLUS
Aplikacja szklana			Za dopłatą
CZARNA			Akcesoria dostępne wg oferty od strony 108
LUSTRO			*Rozmiar „100” –str. 120
			Brak możliwości wykonania
			Drzwi otwieranych do wewnątrz
			Pochwytywanych i poziomych
			Czwartej przylgi w Glass 1A, 2, 2A, 2B, 3, 3A, 3B
			Skrótu w Glass 1A, 2, 2A, 2B, 3, 3A, 3B
			Samozamykacza w Glass 1A, 2B, 3B
			Rozmiaru "N" w Glass 4
			Rozmiaru "N" w drzwiach z 4 przylgą

Aplikacja jednostronna wykonywana od strony zewnętrznej.

linia **SILVER**

Silver 10s1



Silver 10s2



Silver 10s3



Silver 10s4



Silver 10s5



Dostępne rodzaje przeszkleń

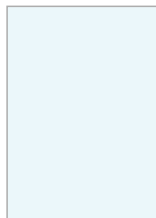

Przezroczysta
dostępna P4*



Mleczna
dostępna P4*

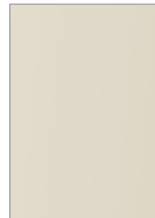

Reflex

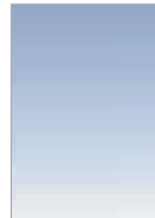

Lustro weneckie*
dostępna P4

Model drzwi

90 SUPER THERM	6416 zł
75 PASSIVE	5224 zł
75 PLUS	4524 zł
54 PLUS	3864 zł

Cena za komplet

Dostępne kolory

Podstawowe
Dodatkowe
RAL – więcej informacji o dostępności str. 101
Głębokie tłoczenie: Podstawowe

Dostępne szerokości skrzydeł

80 80N 90 90N 100*

80, 90, 100 – płytke tłoczenie
80N, 90N – dotyczy 54 PLUS, 75 PLUS
90 – głębokie tłoczenie

Za dopłatą

Aksesoria dostępne wg oferty od strony 108
*Rozmiar „100” – str. 120
*Ramka w kolorze RAL – str. 120
Wykonanie w głębokim tłoczeniu – str. 120

Brak możliwości wykonania

Rozmiaru „N” w drzwiach z czwartą przylgą
Rozmiaru „N” w głębokim tłoczeniu
Szyby P4 we wzorach 10s2, 10s3 i 10s5
Pochwyty

Ramka

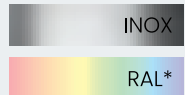

*Dopłata wg cennika str. 120
Podane ceny są cenami netto (+8% lub 23% VAT) za kompletne drzwi (skrzydło, ościeznica, próg, klamka, wkładki)



wzór 13s1, kolor grafit metalik,
pochwyt P2 inox z klamką GAMA inox

Silver 11s1



Silver 11s2



Silver 11s3

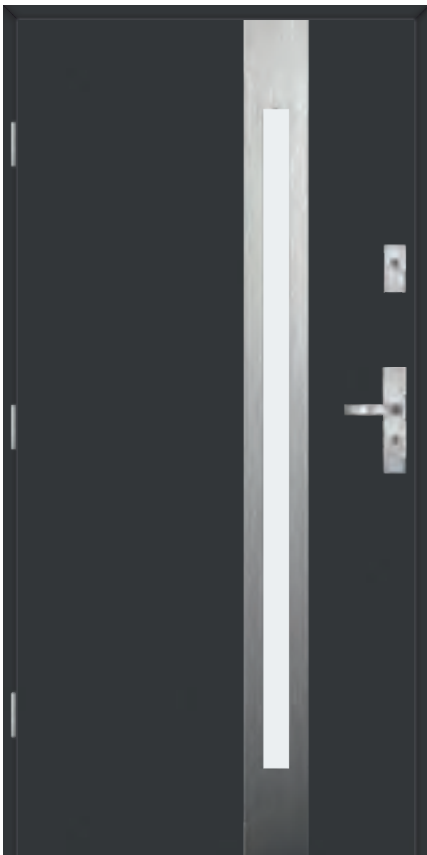

Silver 11s5



Silver 11s6



Silver 11s7



Silver 11s8

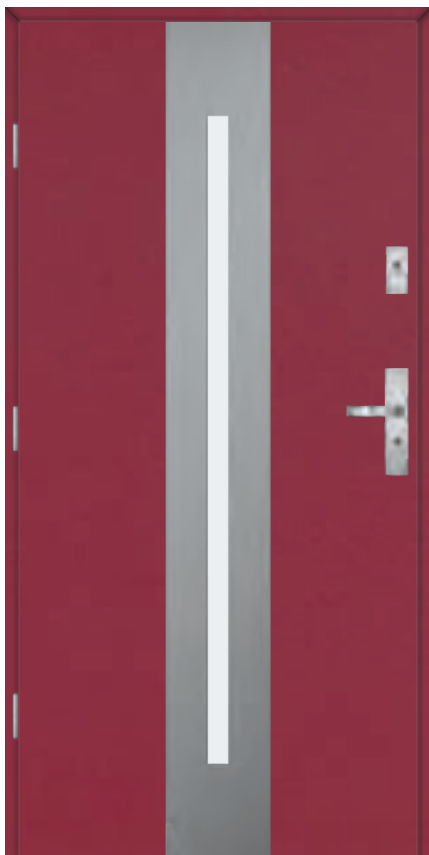

Silver 11s9



Silver 11s12

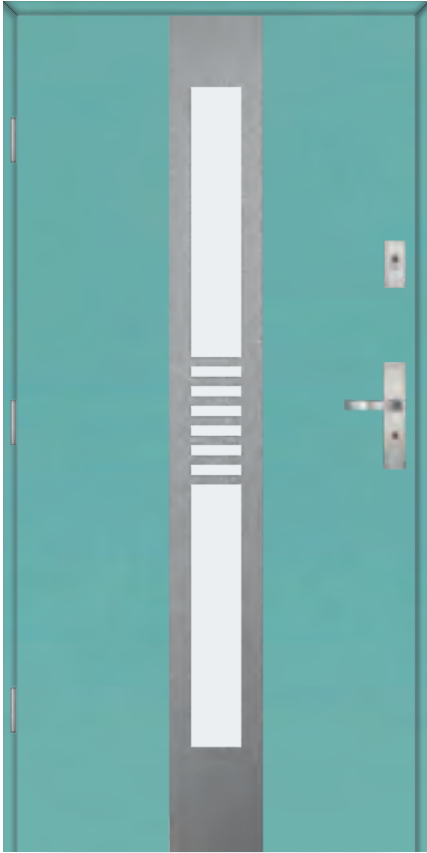

Silver 11s13



Silver 13s1



Silver 13s2



Silver 13s3

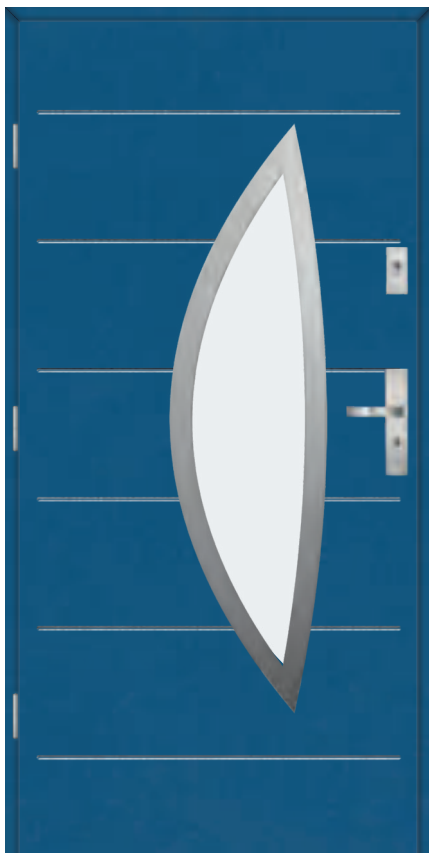

Silver 13s4

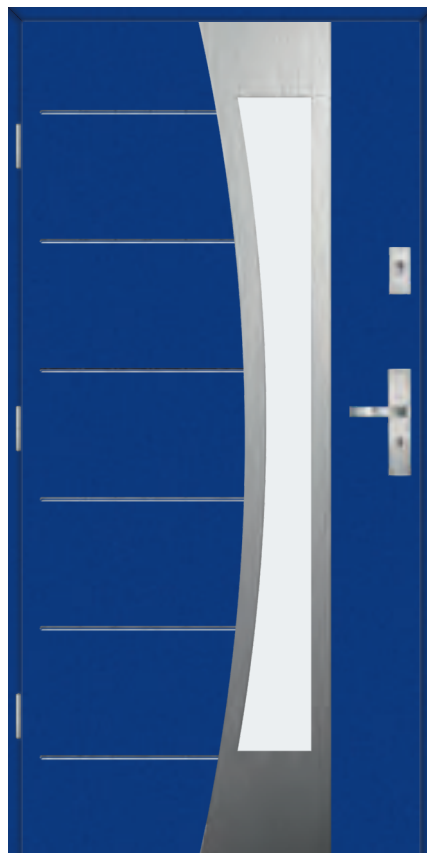

Silver 14s1



Silver 14s2



Silver 14s3

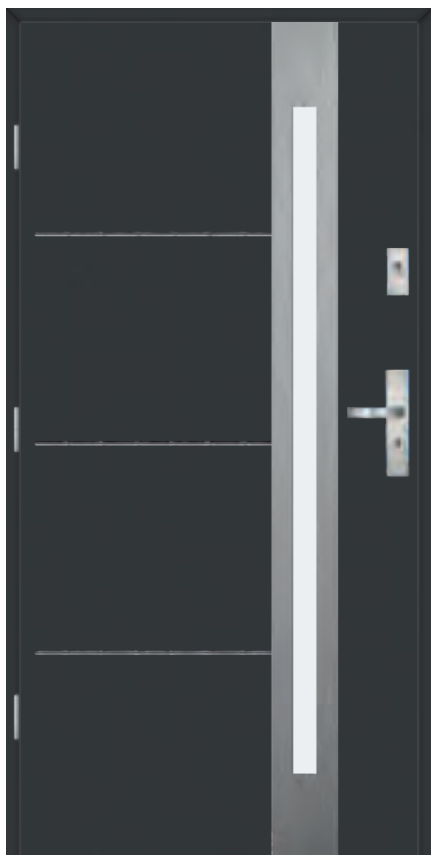

Dostępne rodzaje przeszkleń

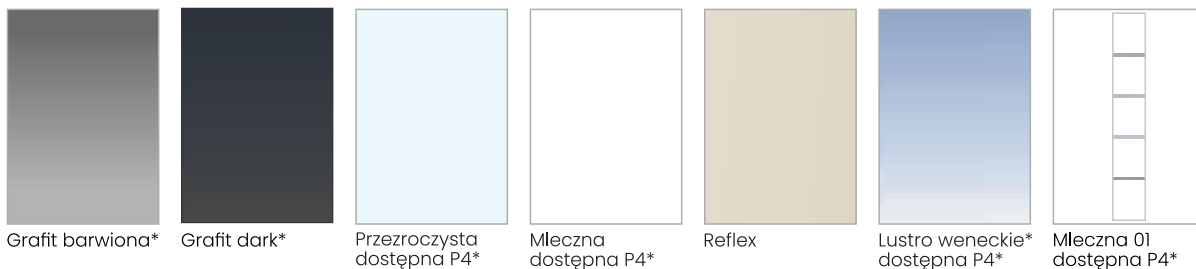

Model drzwi	Cena za komplet	Dostępne kolory
90 SUPERTHERM	6216 zł	Podstawowe
75 PASSIVE	5124 zł	Dodatkowe
75 PLUS	4424 zł	RAL – więcej informacji o dostępności str. 101
54 PLUS	3784 zł	Dostępne szerokości skrzydeł
		80 80N 90 90N 100*
		80N, 90N – dotyczy 54 PLUS, 75 PLUS
		Za dopłatą
		Akcesoria dostępne wg oferty od strony 108
		*Rozmiar „100” – str. 120
		*Ramka w kolorze RAL – str. 120
		Brak możliwości wykonania
		Rozmiaru „N” w drzwiach z czwartą przylgą
		Rozmiaru „80”, „80N”, „90N” we wzorze 14s2
		Szyby Lustro weneckie we wzorze 11s5
		Szyby Grafit barwionej i Grafit Dark we wzorach:
		11s5, 11s6, 13s2, 13s3, 13s4, 14s1, 14s2
		Szyby Mlecznej 01 we wzorze 11s12, 14s1
		Szyby P4 we wzorze 11s5, 11s6, 13s2, 13s3, 13s4, 14s2

Model drzwi	Cena za komplet
90 SUPERTHERM	6216 zł
75 PASSIVE	5124 zł
75 PLUS	4424 zł
54 PLUS	3784 zł

Ramka	CZARNA
INOX	
RAL*	

11

Wzór 11s3, kolor czarny mat,
pochwyt P2 inox z klamką LAMBDA inox

KMT
STAL

linia **APLIKACJA**

Aplikacja z nr domu 60 mm



Aplikacja z nr domu 120 mm



Aplikacja 0



Aplikacja 1



Aplikacja 2



Aplikacja 4



Aplikacja 11-2



Aplikacja 11-6



Aplikacja 11-7



Aplikacja 11-9



Aplikacja 11-13



Model drzwi	Cena za komplet aplikacja	
	jednostronna	dwustronna
90 SUPERTHERM	5235 zł	5385 zł
75 PASSIVE	4403 zł	4553 zł
75 PLUS	3653 zł	3803 zł
54 PLUS	2873 zł	3023 zł
54 PLUS RC3	3413 zł	3563 zł
54 AKUSTYCZNE	3285 zł	3433 zł
54 STANDARD	2613 zł	2763 zł
54 PRZECIWPOŻAROWE	3678 zł	3828 zł

Aplikacja

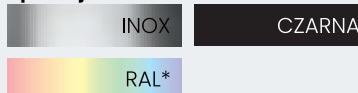

Dostępne kolory

Podstawowe
Dodatkowe
RAL - więcej informacji o dostępności str. 101

Dostępne szerokości skrzydeł

80 | 80N | 90 | 90N | 100* | 90i

100 - nie dotyczy 54 P.POŻ.
80N, 90N - dotyczy 54 AKUSTYCZNE, 54 PLUS, 75 PLUS
90i - dotyczy 54 AKUSTYCZNE z opaską dekoracyjną

Za dopłatą

Akcesoria dostępne wg oferty od strony 108
*Rozmiar „100” -str. 120
*Ramka w kolorze RAL - str. 120

Brak możliwości wykonania

Rozmiaru "N" w drzwiach z 4 przylgą

Aplikacja domyślnie wykonywana jest od strony zewnętrznej (dotyczy aplikacji jednostronnej). Istnieje możliwość wykonania dowolnej aplikacji dostępnej w cenniku po konsultacji z biurem.

Aplikacja 13-1



Aplikacja 13-2



Aplikacja 14-2



Aplikacja 15-1

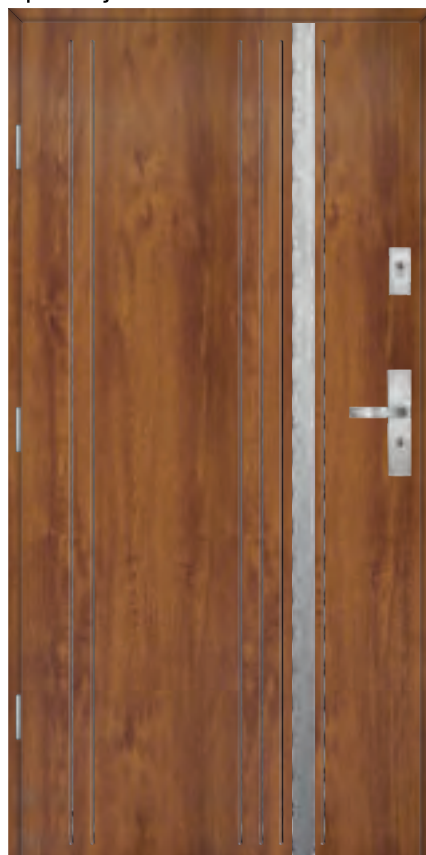

Aplikacja 16-1



Aplikacja 19



Aplikacja 20

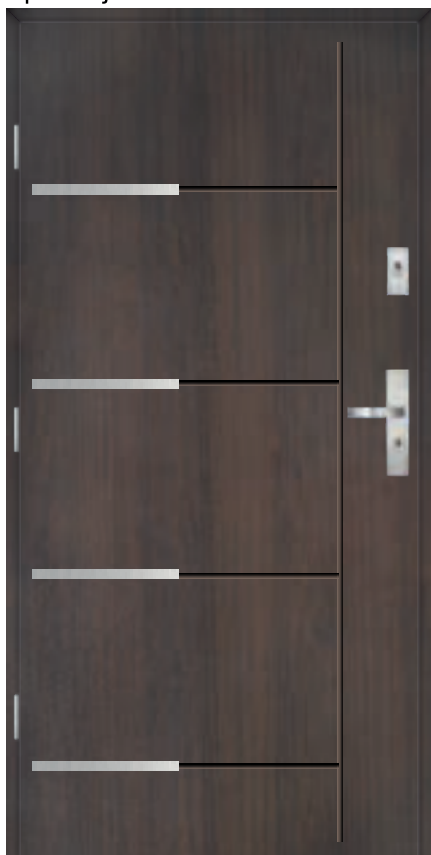

Aplikacja 10-1



Aplikacja 10-3

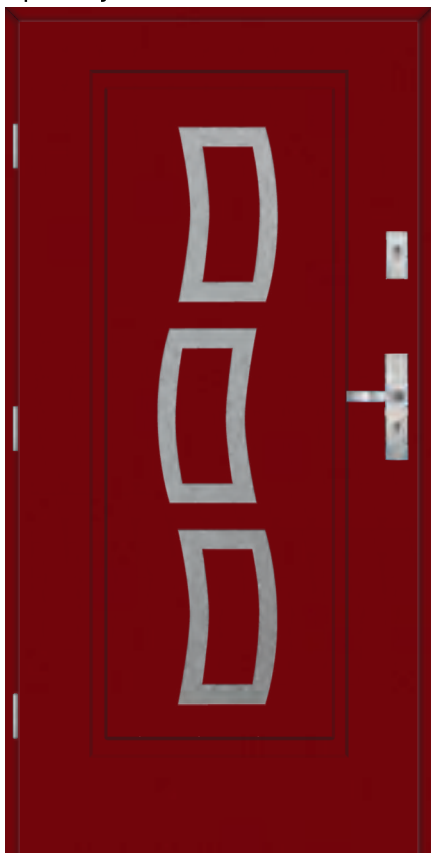

Aplikacja 10-4



Aplikacja 10-5



Model drzwi	Cena za komplet aplikacja	
	jednostronna	dwustronna
90 SUPERTHERM	5595 zł	5745 zł
75 PASSIVE	4573 zł	4723 zł
75 PLUS	3873 zł	4023 zł
54 PLUS	3093 zł	3243 zł
54 PLUS RC3	3633 zł	3783 zł
54 AKUSTYCZNE	3603 zł	3753 zł
54 STANDARD	2803 zł	2953 zł
54 PPRZECIWPOŻAROWE	3968 zł	4118 zł

Aplikacja

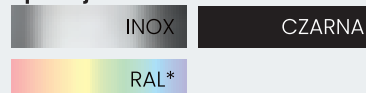

Dostępne kolory

Podstawowe
Dodatkowe
RAL – więcej informacji o dostępności str. 101

Dostępne szerokości skrzydeł

80 | 80N | 90 | 90N | 100* | 90I

100 – nie dotyczy 54 P.POŻ.
80N, 90N – dotyczy 54 AKUSTYCZNE, 54 PLUS, 75 PLUS
90I – dotyczy 54 AKUSTYCZNE z opaską dekoracyjną

Za dopłatą

Aksesoria dostępne wg oferty od strony 108
*Rozmiar „100” –str. 120
*Ramka w kolorze RAL – str. 120
Wykonanie w głębokim tłoczeniu – str. 120
we wzorach 10-1, 10-2, 10-3, 10-4, 10-5

Brak możliwości wykonania

Rozmiaru "N" w drzwiach z czwartą przylgą
Aplikacji 19 w drzwiach 54 AKUSTYCZNE, 54 P.POŻ.
Pochwytywów we wzorach 10 z aplikacją

Aplikacja domyślnie wykonywana jest od strony zewnętrznej (dotyczy aplikacji jednostronnej).
Istnieje możliwość wykonania dowolnej aplikacji dostępnej w cenniku po konsultacji z biurem.

Płaskie panelowe

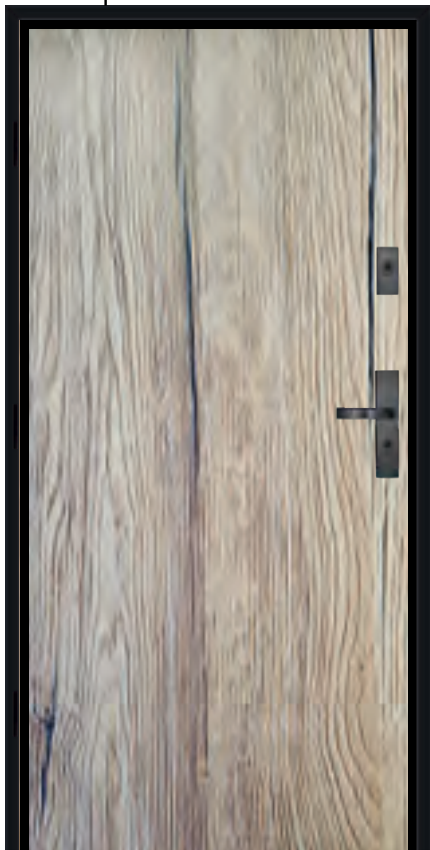

Model drzwi	Cena za komplet
65 PANELOWE	3230 zł

Dostępne kolory
Kolorystyka drzwi panelowych
Ościeżnica czarna malowana
Profil zamykający czarny malowany

Dostępne szerokości skrzydeł

80 | 90 | 90N

Za dopłatą

Akcesoria dostępne wg oferty od strony 108

Brak możliwości wykonania

Skrótu
Czwartej przylgi

Płaskie

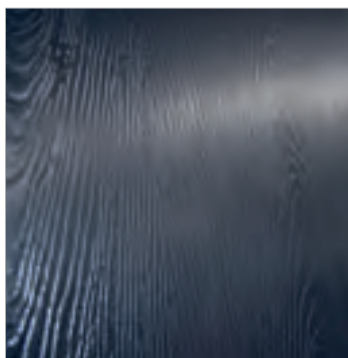

Ryfla

Przetłoczona powierzchnia skrzydła nawiązująca do naturalnego usłojenia i faktury drewna.

Model drzwi	Cena za komplet
90 SUPERTHERM	4636 zł
75 PASSIVE	3804 zł
75 PLUS	3054 zł
54 PLUS	2274 zł
54 PLUS RC3	2814 zł
54 AKUSTYCZNE	2684 zł
54 STANDARD	2014 zł
54 PRZECIWPOŻAROWE	3079 zł

Dostępne kolory

Podstawowe
Dodatkowe
RAL* - więcej informacji o dostępności str. 101

Dostępne szerokości skrzydeł

80 | 80N | 90 | 90N | 100* | 90i

100 - nie dotyczy 54 P.POŻ.
80N, 90N - dotyczy 54 AKUSTYCZNE, 54 PLUS, 75 PLUS
90i - dotyczy 54 AKUSTYCZNE z opaską dekoracyjną

Za dopłatą

Akcesoria dostępne wg oferty od strony 108

*Rozmiar „100” - str. 120

Ryfla - str. 120

Brak możliwości wykonania

Rozmiaru „N” w drzwiach z czwartą przylgą

Pełne 13



Pełne 13A

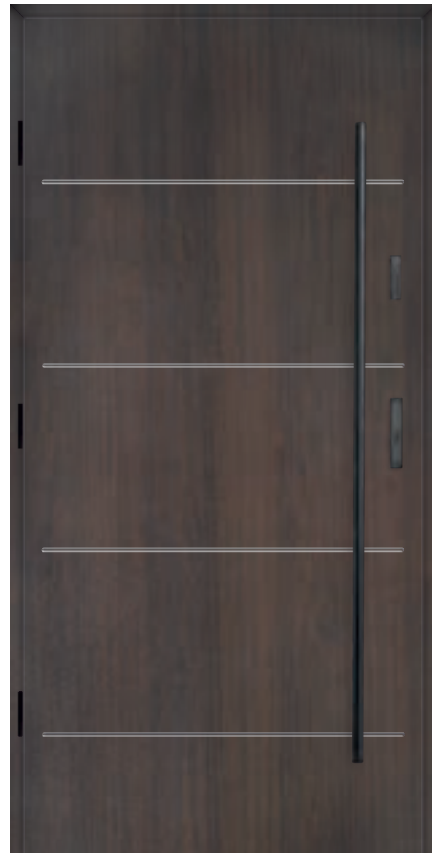

Pełne 13B



Pełne 14



Pelne 14A



Pelne 14B



Pelne 15



Pelne 16

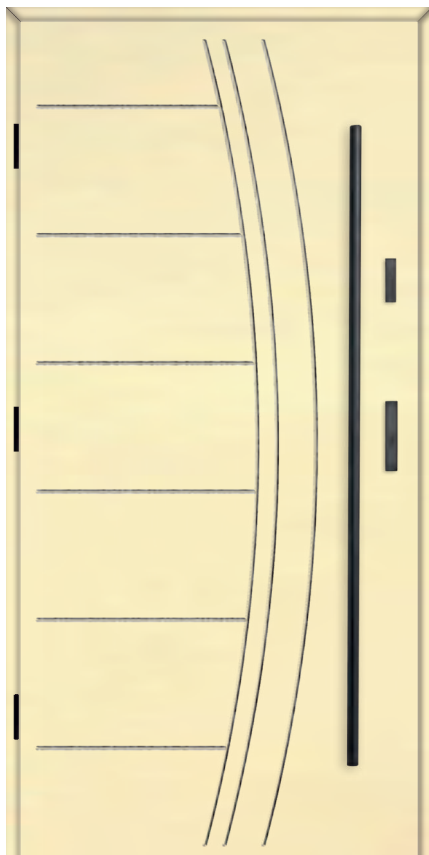

Pelne 19



Pelne 20



Pelne 21



Pelne 22



Pelne 23



Pelne 24



Pelne 25



Pelne 26



Model drzwi	Cena za komplet
90 SUPERTHERM	4996 zł
75 PASSIVE	3974 zł
75 PLUS	3274 zł
54 PLUS	2494 zł
54 PLUS RC3	3034 zł
54 AKUSTYCZNE	3004 zł
54 STANDARD	2204 zł
54 PRZECIWPOŻAROWE	3369 zł

Dostępne kolory

Podstawowe
Dodatkowe
RAL* – więcej informacji o dostępności str. 101

Dostępne szerokości skrzydeł

80 | 80N | 90 | 90N | 100* | 90i

100 – nie dotyczy 54 P.POŻ.
80N, 90N – dotyczy 54 AKUSTYCZNE, 54 PLUS, 75 PLUS
90i – dotyczy 54 AKUSTYCZNE z opaską dekoracyjną

Za dopłatą

Aksesoria dostępne wg oferty od strony 108

*Rozmiar „100” – str. 120

Brak możliwości wykonania

Rozmiaru „N” w drzwiach z czwartą przylgą
Wzoru Peine 19 w drzwiach 54 AKUSTYCZNE, 54 P.POŻ.

Podane ceny są cenami netto (+8% lub 23% VAT) za kompletne drzwi (skrzydło, ościeżnica, próg, klamka, wkładki)
Cena nie obejmuje pochwyty



Wzór 24, kolor RAL 6005,
pochwyt K5 czarny z klamką Lambda

linia **KLASYCZNE**

Klasyczne 1



Klasyczne 2

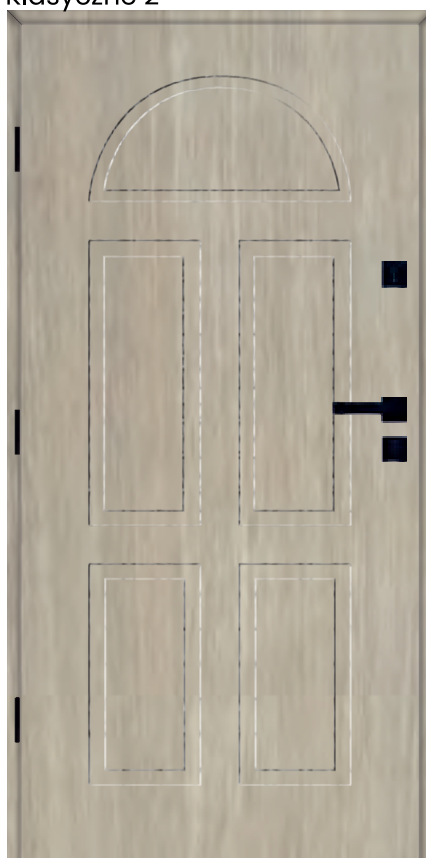

Klasyczne 5



Klasyczne 6



Klasyczne 7



Klasyczne 10

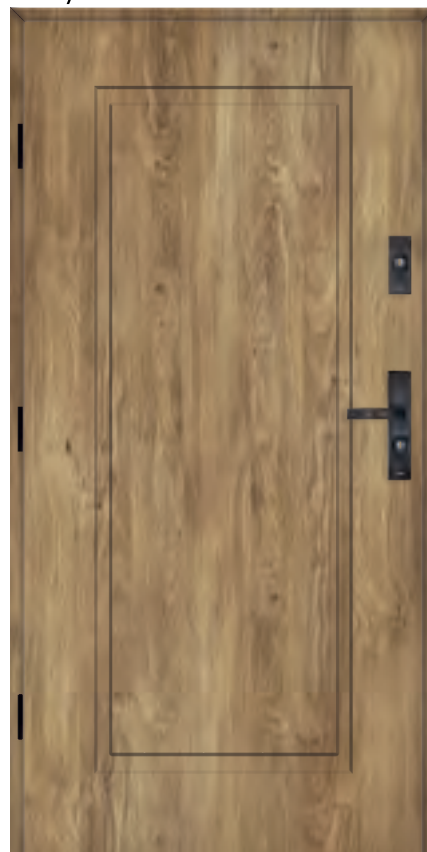

Model drzwi	Cena za komplet
90 SUPERTHERM	4996 zł
75 PASSIVE	3974 zł
75 PLUS	3274 zł
54 PLUS	2494 zł
54 PLUS RC3	3034 zł
54 AKUSTYCZNE	3004 zł
54 STANDARD	2204 zł
54 PRZECIWPOŻAROWE	3369 zł

Dostępne kolory

Podstawowe

Dodatkowe

RAL - więcej informacji o dostępności str. 101

Głębokie tłoczenie - podstawowe

Dostępne szerokości skrzydeł

80 | 80N | 90 | 90N | 100*

100 - nie dotyczy 54 PRZECIWPOŻAROWE

80N, 90N - dotyczy 54 AKUSTYCZNE, 54 PLUS, 75 PLUS

90 - głębokie tłoczenie

Za dopłatą

Akcesoria dostępne wg oferty od strony 108

*Rozmiar „100” - str. 120

Wykonanie w głębokim tłoczeniu - str. 120

Brak możliwości wykonania

Rozmiaru „N” w drzwiach z czwartą przylgą

Rozmiaru „N” w głębokim tłoczeniu

Pochwyty w wzorze 1,2,5,6,7,10

Pochwyty w głębokim tłoczeniu

Klasyczne 1s



Klasyczne 2s

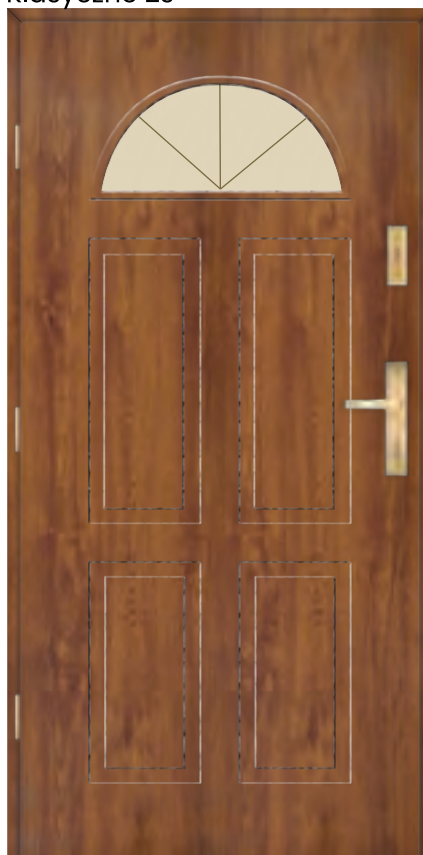

Dostępne rodzaje przeszkleń

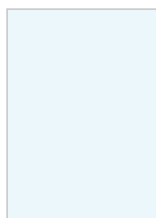

Przezroczysta



Reflex tylko do wzoru 1s



Diamant tylko do wzoru 1s

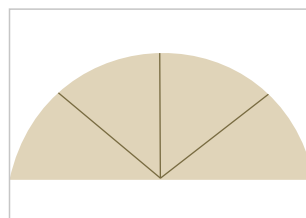

Szpros tylko do wzoru 2s

Model drzwi

54 PLUS

54 STANDARD

Cena za komplet

3309 zł

3099 zł

Dostępne tłoczenia

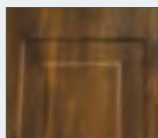

Tłoczenie płytkie

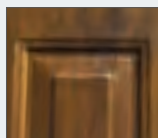

Tłoczenie głębokie

Dostępne kolory

Podstawowe

Dostępne szerokości skrzydeł

80 | 90 | 100* - płytkie tłoczenie

90 - głębokie tłoczenie

Za dopłatą

Aksesoria dostępne wg oferty od strony 108

*Rozmiar „100” - str. 120

Wykonanie w głębokim tłoczeniu - str. 120

Brak możliwości wykonania

Rozmiaru „N”

Pochwyków

Klasyczne 5s



Klasyczne 5ds



Klasyczne 6s

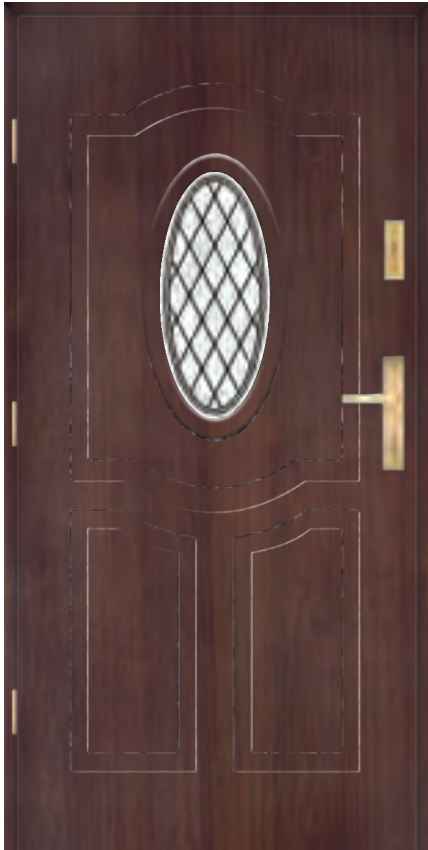

Dostępne rodzaje przeszkleń

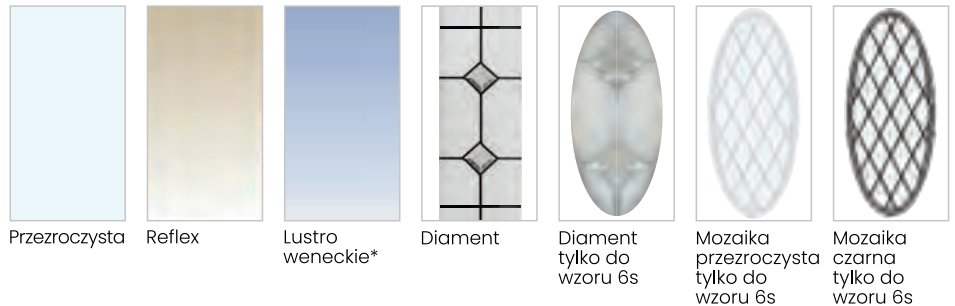

Model drzwi

Model drzwi	Cena za komplet	
	wzór 5s	wzór 5ds, 6s
75 PASSIVE	4669 zł	5009 zł
75 PLUS	3969 zł	4309 zł
54 PLUS	3309 zł	3649 zł
54 STANDARD	3099 zł	3439 zł

Dostępne tłoczenia



Dostępne kolory

Podstawowe

Dostępne szerokości skrzydeł

80 | 90 | 100* - płytke tłoczenie
90 - głębokie tłoczenie

Za dopłatą

Akcesoria dostępne wg oferty od strony 108

*Rozmiar „100” - str. 120

Wykonanie w głębokim tłoczeniu - str. 120

Brak możliwości wykonania

Rozmiaru „N”

Szyby przezroczystej we wzorze 6s

Szyby KLS1, KLS2 dla drzwi 54 PLUS, 54 STANDARD

Pochwyty

Klasyczne 5ds w rozmiarze 80

*Dopłata wg cennika str. 134
Podane ceny są cenami netto (+8% lub 23% VAT) za kompletne drzwi (skrzydło, ościeżnica, próg, klamka, wkładki)



Wzór 6s, przeszklenie KLS2, kolor złoty dąb,
klamka GAMA z zabezpieczeniem czarna

Klasyczne 7s2



Klasyczne 7s4



Klasyczne 7s6



Dostępne rodzaje przeszkleń



Przezroczysta

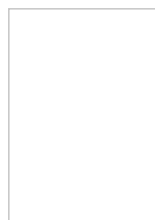

Mleczna



Reflex wypukły



Reflex z witrażem

Model drzwi

Cena za komplet

	wzór 7s2	wzór 7s4	wzór 7s6
75 PASSIVE	4809 zł	5109 zł	5509 zł
75 PLUS	4109 zł	4409 zł	4809 zł
54 PLUS	3549 zł	3799 zł	4139 zł
54 STANDARD	3289 zł	3539 zł	4029 zł

Dostępne tłoczenia



Tłoczenie płytkie

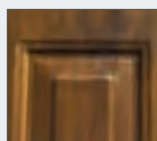

Tłoczenie głębokie

Dostępne kolory

Podstawowe

Dostępne szerokości skrzydeł

90 | 100* - płytkie tłoczenie
90 - głębokie tłoczenie

Za dopłatą

Akcesoria dostępne wg oferty od strony 108
*Rozmiar „100” - str. 120
Wykonanie w głębokim tłoczeniu - str. 120

Brak możliwości wykonania

Rozmiaru „N”
Pochwyty

Klasyczne 10s1



Klasyczne 10s2



Klasyczne 10s3



Klasyczne 10s4



Klasyczne 10s5



Dostępne rodzaje przeszkleń

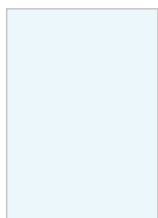

Przezroczysta
dostępna P4*



Mleczna
dostępna P4*



Reflex



Lustro weneckie*
dostępna P4*

Model drzwi

	Cena za komplet	
	wzór 10s1	wzór 10s2, 10s3, 10s4, 10s5
75 PASSIVE	4909 zł	5109 zł
75 PLUS	4209 zł	4409 zł
54 PLUS	3549 zł	3749 zł
54 STANDARD	3339 zł	3539 zł

Dostępne tłoczenia



Tłoczenie płytkie

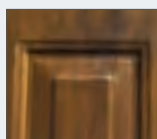

Tłoczenie głębokie

Dostępne kolory

Podstawowe

Dostępne szerokości skrzydeł

80 90 100* - płytkie tłoczenie
90 - głębokie tłoczenie

Za dopłatą

Aksesoria dostępne wg oferty od strony 108
*Rozmiar „100” - str. 120
Wykonanie w głębokim tłoczeniu - str. 120

Brak możliwości wykonania

Rozmiaru „N”
Szyby P4 we wzorach Klasyczne 10s2, 10s3,
10s4, 10s5
Pochwyków

linia **DUO COLOR**

Podwójna Różnorodność Kolorów

Odkryj nowy wymiar kreatywności w projektowaniu wnętrz dzięki linii drzwi DUO COLOR. To nie tylko drzwi – to ekspresja Twojego stylu!

Podwójna Dowolność Kolorów

DUO COLOR to nie tylko opcja, to kreatywna przestrzeń do wyrażania swojej indywidualności. Wybierz dwa kolory skrzydła spośród naszej bogatej palety barw, dostosowując je do charakteru pomieszczenia. Niezależnie od tego, czy preferujesz

subtelne połączenia czy odważne kontrasty, oferta spełni Twoje oczekiwania.

Personalizacja dla Wybranych Wzorów Drzwi

Teraz możesz dostosować kolor skrzydła, wybierając spośród naszych najnowocześniejszych wzorów drzwi. To unikalna szansa na stworzenie harmonijnego lub kontrastowego efektu w Twoim domu. Postaw na indywidualne, niepowtarzalne kompozycje kolorystyczne przy wykorzystaniu ramek i klamek w kolorze RAL.

Odkryj możliwości, jakie daje DUO COLOR – stwórz drzwi, które odzwierciedlają Twoją wyjątkowość!



Wzór 11s3 z czarną ramką, kolor czarny mat i dąb turner,
pochwył K5 czarny z klamką LAMBDA

Duo Color 11s7



Duo Color 11s3



Duo Color 13s1



Duo Color 11s2



Duo Color 13s2



Duo Color 11s6

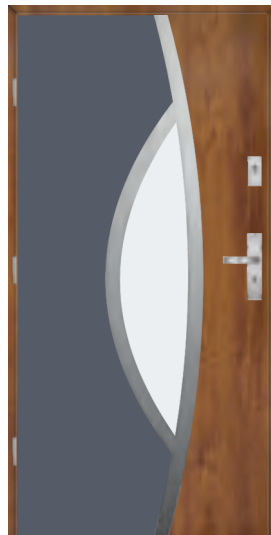

Duo Color 11s8



Duo Color Aplikacja 0



Duo Color 11s7

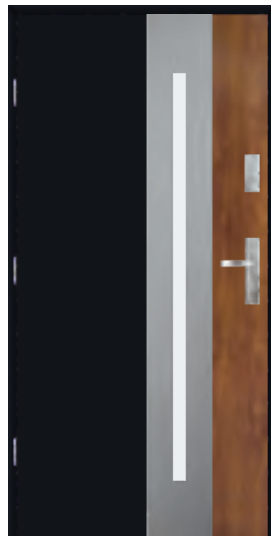

Nie każdy wzór występuje we wszystkich modelach, wzory dostępne według oferty.

Linia DUO COLOR dostępna dla wzorów:

Możliwość wykonania drzwi DUO COLOR we wszystkich wzorach z oferty KMT Stal, których ramka występuje na całej wysokości skrzydła.

Ramka

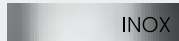

INOX



CZARNA



RAL*

Dostępne kolory

Podstawowe

Dodatkowe

Możliwość łączenia dowolnych kolorów

Dostępne szerokości skrzydeł

80 90 100*

90i- dotyczy 54 AKUSTYCZNE z opaską dekoracyjną

Za dopłatą

Dopłata do skrzydła DUO COLOR - str. 120

Akcesoria dostępne wg oferty od strony 108

*Rozmiar „100” - str. 120

Ramka w kolorze RAL - str. 120

Dostępne modele

90 SUPERTHERM

75 PASSIVE

75 PLUS

54 PLUS

54 AKUSTYCZNE

*Dopłata wg cennika str. 134

DRZWI NA WYMIAR

75 PASSIVE

Wychodząc naprzeciw Państwa oczekiwaniom wprowadziliśmy do oferty drzwi wyższe produkowane na wymiar – 75 PASSIVE jednoskrzydłowe na ościeżnicy aluminiowej ALU/75.

WYSOKOŚĆ – Możliwość wyboru wysokości w zakresie od 2090 mm do 2380 mm, z dokładnością co 10 mm.

Drzwi są dostępne w różnorodnych wzorach od płaskich po drzwi z aplikacjami, możesz wybierać spośród wzorów, takich jak:

- płaskie
- z aplikacją: 0, 1, 2, 15-1, 16-1, 11-2, 11-9, 11-13, 13-1
- 13, 14, 14A, 15, 16
- 11s1, 11s2, 11s3, 11s7, 11s8, 11s9, 11s12, 11s13, 13s1, 14s3

Dostępne przeszklenia: przezroczysta, reflex, mleczna, lustro weneckie, grafit barwiona.

Oferujemy szeroki wybór kolorów RAL w strukturze

SAHARA oraz laminatów podstawowych i dodatkowych, z wyjątkiem mahoniu. Istnieje możliwość wykonania drzwi w dwukolorze.

Zalety naszych drzwi to nie tylko ich estetyka. Dbamy o każdy detal, zapewniając optymalne dostosowanie wysokości przeszklenia, przetłoczenia oraz pochwyty (oprócz pochwyty z linii Light, Glass i wpuszczanych) do wysokości drzwi. Wysokość montażu klamki pozostaje niezmienna, a opcje dodatkowe, takie jak naświetla boczne czy poszerzenia, dają Ci większą swobodę w personalizacji.

NAŚWIETLA BOCZNE WYŻSZE

Wysokość (mm) \ Szerokość (mm)	200	300	400	500
2090-2100	1870 zł	2150 zł	2340 zł	2610 zł
2110-2140	1890 zł	2170 zł	2360 zł	2630 zł
2150-2180	1910 zł	2190 zł	2380 zł	2650 zł
2190-2220	1930 zł	2210 zł	2400 zł	2670 zł
2230-2260	1950 zł	2230 zł	2420 zł	2690 zł
2270-2300	1970 zł	2250 zł	2440 zł	2710 zł
2310-2340	1990 zł	2270 zł	2460 zł	2730 zł
2350-2380	2010 zł	2290 zł	2480 zł	2750 zł

Dopłata za nietypową wysokość
+1000 zł

Tłoczenia, aplikacje, przeszklenia i wybrane pochwyty będą zmieniać się proporcjonalnie wraz z wysokością drzwi.

DRZWI I NAŚWIETLA NA WYMIAR



- dla drzwi 75 PASSIVE
- wybrane wzory i kolory
- wysokość co 10 mm
- dostępne w dwukolorze
- wysokość do 2380 mm

WYLICZANIE OTWORU MONTAŻOWEGO

H_o (zalecana wys. otworu) = H_c (wysokość całkowita) + 15 mm (luz montażowy)



Strona zewnętrzna



Strona wewnętrzna

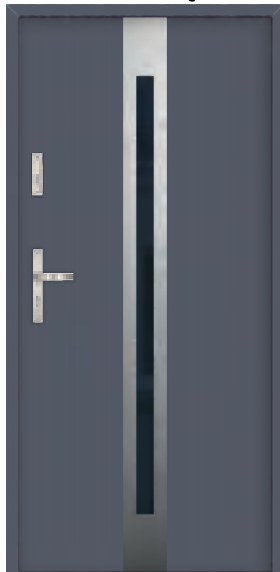

Dostępny w modelach

90 SUPERTHERM

75 PASSIVE

75 PLUS

54 PLUS

54 PLUS RC3

54 AKUSTYCZNE

54 STANDARD

Dostępne szerokości skrzydeł

80 | 90 | 100* | 80N | 90N | 90i

(wg oferty danego modelu i wzoru)

90i - dotyczy 54 AKUSTYCZNE na

ościeżnicy 20/54 AKU

dwukolor dotyczy samego skrzydła

Za dopłatą

Aksesoria dostępne wg oferty od str. 108

*Rozmiar „100” – str. 120

Parametry techniczne

- dwa różne kolory od zewnątrz i od wewnątrz
- tłoczenie jednakowe z dwóch stron
- zestawienia kolorystyczne dostępne wg. oferty danego modelu
- ościeżnice 10/54, 10C/54, 11/54, 11C/54, 15/54, 15C/54, S15/75, 20/54 AKU – wykonywane są w jednym kolorze
- pozostałe ościeżnice można wykonać w dwukolorze

Dostępne w:

- drzwiach pełnych i przeszklonych
- w nasświetlach na ościeżnicy ALU
- w poszerzeniach bocznych i górnych
- w drzwiach o nietypowej wysokości
- RC2, RC3 – możliwość wykonania dwukoloru tylko skrzydła
- w drzwiach jednoskrzydłowych

RAL – GAMA COLOR

RAL 1015



RAL 6005

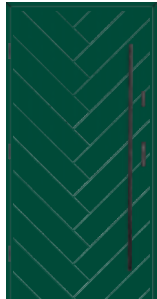

RAL 4009



RAL 5024

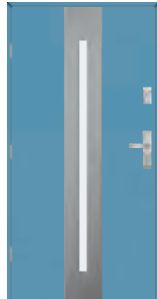

RAL 6034



RAL 1019



RAL 2000



RAL 4002



RAL 5007



RAL 6011



Dostępny w modelach

90 SUPERTHERM dotyczy linii Classic

75 PASSIVE

75 PLUS

54 PLUS

Parametry techniczne

- drzwi malowane obustronnie na jeden kolor
- dostępne wyłącznie z ościeżnicą aluminiową ALU/75 lub ALU/54 w dopłatę zawarta jest cena ościeżnicy aluminiowej
- drzwi GAMA COLOR z przeszkleniem nie występują we wzorach **głęboko tłoczonych**, w linii Klasyczne z ramkami laminowanymi w linii Perfekt oraz Classic (Classic w standardzie występuje w kolorach RAL bez dopłaty)

Dostępne w:

- nasświetlach
- poszerzeniach bocznych i górnych
- drzwiach jednoskrzydłowych
- drzwiach dwuskrzydłowych

Dostępne kolory z palety RAL – malowane wyłącznie w strukturze SAHARA. Wzornik kolorów dostępny na str. 27

Dopłata do koloru RAL – str. 120

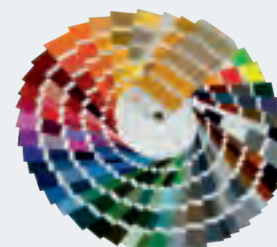

DWUSKRZYDŁOWE

75 PLUS, 54 PLUS

Drzwi dwuskrzydłowe przeznaczone są do większych otworów montażowych.

Składają się ze skrzydła czynnego (większego) i biernego (mniejszego z blokadą).

Wykonywane na ościeżnicy aluminiowej ALU/54, ALU/75 lub drewniano-stalowej DS/54.

Istnieje możliwość łączenia tego modelu z nasświetlami (dotyczy ościeżnicy aluminiowej).

Skrzydła bierne dostępne w rozmiarach „30” i „40”.

Podane wymiary, np. „110”, „120” oznaczają wymiar światła przejścia.

UWAGA!

Zalecany montaż drzwi dwuskrzydłowych w wersji otwieranej na zewnątrz. Montaż drzwi otwieranych do wewnątrz należy wykonywać tylko we wnękach całkowicie osłaniających wejście przed opadami atmosferycznymi.

BUDOWA DRZWI DWUSKRZYDŁOWYCH

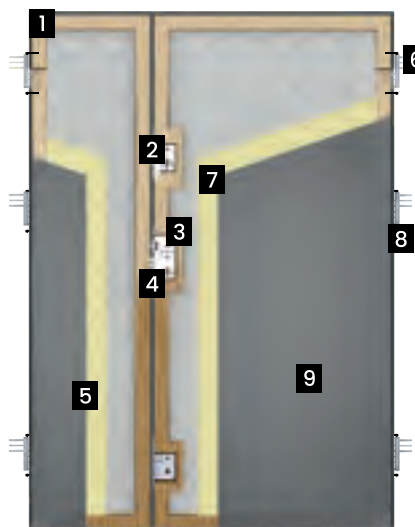

- 1 Ramiak z drewna klejonego
- 2 Zamek dodatkowy klasy 4
- 3 Kieszeń zamka
- 4 Zamek podstawowy klasy 4
- 5 Dostawka otwierana
- 6 Zawias regulowany 3D
- 7 Pianka poliuretanowa
- 8 12 bolców antywyważeniowych
- 9 Blacha stalowa pokryta laminatem odpornym na warunki atmosferyczne

SCHEMAT OTWIERANIA DRZWI DWUSKRZYDŁOWYCH

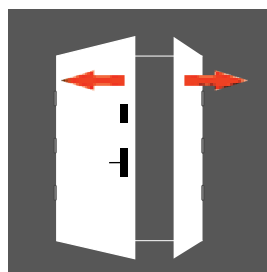

Przeszklenia w skrzydłach biernych

Przezroczysta	d2,d3,d4,d5,d6,d7,d9,d11,d14,d22,d26,d27,d28
Mleczna	d2,d3,d4,d5,d6,d7,d9,d11,d14,d22,d26,d27,d28
Mleczna 01	d7,d9,d11,d22
Reflex	d2,d3,d4,d5,d6,d7,d9,d11,d14,d22,d26
Reflex wypukły	d2
Lustro weneckie*	d2,d3,d5,d6,d7,d9,d11,d14,d15,d16,d22,d26
Reflex z witrażem	d2
Diament	d5,d2
Grafit Perfekt	d15,d16
Grafit barwiona*	d7,d9,d11,d14,d22,d26,d27,d28
Grafit dark*	d7,d9,d11,d14,d22
Przezroczysta P4*	d3,d5,d7,d9,d11,d14,d22
Mleczna P4*	d3,d5,d7,d9,d11,d14,d22
Mleczna 01 P4*	d7,d9,d11
Lustro weneckie P4*	d2,d3,d5,d6,d7,d9,d11,d14,d22

Dostępne kolory

Podstawowe
Dodatkowe
RAL* - więcej informacji o dostępności str. 101
dostawki z ramką laminowaną dostępne w kolorach Podstawowych

Dostępne szerokości drzwi dwuskrzydłowych

110	80+30
120	80+40
120	90+30
130	90+40
130*	100+30 - wyłącznie na ościeżnicy ALU/54, ALU/75
140*	100+40 - wyłącznie na ościeżnicy ALU/54, ALU/75

Za dopłatą

*Rozmiar- 100 - str. 120
Akcesoria dostępne wg oferty od strony 108

Opcje dodatkowe

Skrót max 100 mm - str. 120
Samozamykacz - str. 120

Wzory skrzydeł biernych przeszklonych

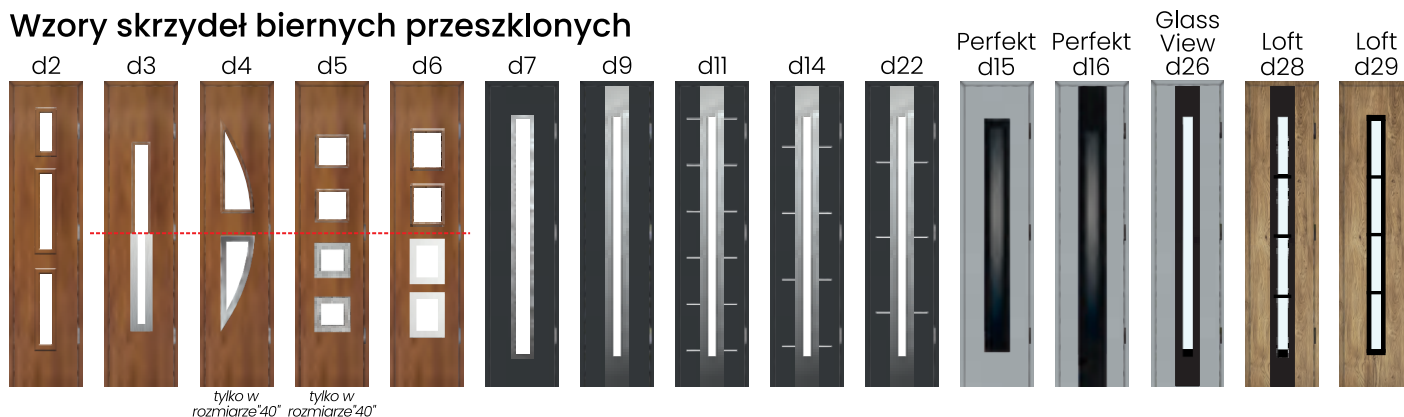

tylko w rozmiarze*40" tylko w rozmiarze*40"

Dopłata do wyposażenia podstawowego (dotyczy wybranej ościeżnicy, skrzydła biernego i progu)

d2,d3,d4,d5,d6,d7,d9,d11,d14,d22

ościeżnica

	ALU/75	ALU/54	DS/54
75 PLUS	4060 zł	—	—
54 PLUS	—	3199 zł	2899 zł

Perfekt d15, d16, Loft d28, d29, Glass View d26

ościeżnica

	ALU/75	ALU/54	DS/54
75 PLUS	4160 zł	—	—
54 PLUS	—	3299 zł	2999 zł

(dotyczy wybranej ościeżnicy, skrzydła biernego i progu)

Wzory skrzydeł biernych pełnych



Dopłata do wyposażenia podstawowego

d0, d1, d10, d13, d18

ościeżnica

	ALU/75	ALU/54	DS/54
75 PLUS	3280 zł	—	—
54 PLUS	—	2359 zł	2059 zł

Classic d30 ramka jednostronna od zewnątrz

ościeżnica

	ALU/75	ALU/54	DS/54
75 PLUS	3780 zł	—	—
54 PLUS	—	2859 zł	2559 zł

Classic d30 ramka dwustronna

ościeżnica

	ALU/75	ALU/54	DS/54
75 PLUS	4080 zł	—	—
54 PLUS	—	3159 zł	2859 zł

Wzory skrzydeł biernych z aplikacją

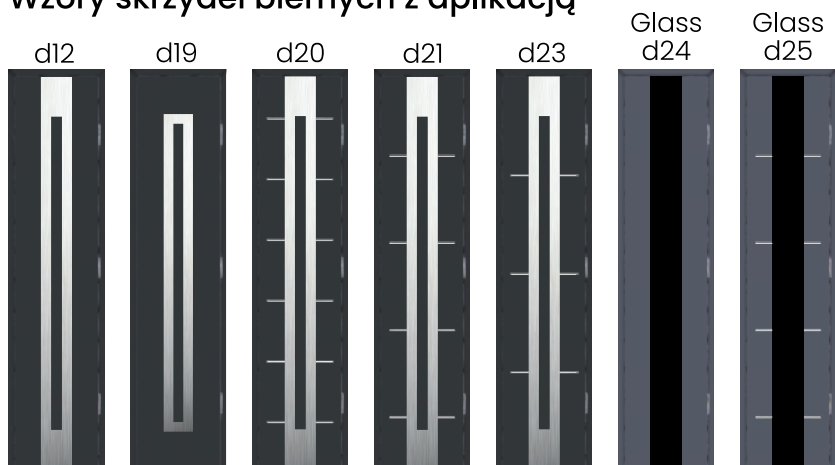

d12, d19, d20, d21, d23 aplikacja jednostronna od zewnątrz

ościeżnica	ALU/75	ALU/54	DS/54
75 PLUS	3879 zł	—	—
54 PLUS	—	2958 zł	2658 zł

Glass d24, Glass d25 aplikacja jednostronna od zewnątrz

ościeżnica	ALU/75	ALU/54	DS/54
75 PLUS	4080 zł	—	—
54 PLUS	—	3159 zł	2859 zł

Glass d24, Glass d25 aplikacja dwustronna

ościeżnica	ALU/75	ALU/54	DS/54
75 PLUS	4029 zł	—	—
54 PLUS	—	3108 zł	2808 zł

RAMKA/APLIKACJA

dla wzorów: d3, d4, d5, d6, d7, d9, d11, d12, d14, d19, d20, d21, d22, d23 (d15, d16, Glass View od wewnątrz) dla Loft tylko czarna ramka

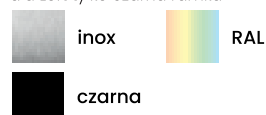

APLIKACJA SZKLANA

dla wzorów: Glass d24, Glass d25 (tylko jednostronna od zewnątrz)



RAMKA LAMINOWANA

dla wzorów: d2, d3, d4, d5, d6



GŁĘBOKIE TŁOCZENIE

dla wzorów: d1*



KOLORYSTYKA RAL

dla wzorów: d30 Classic



*Dopłata wg cennika str. 120
Podane ceny są cenami netto (+8% lub 23% VAT)

Z JEDNĄ LUB DWIEMA DOSTAWKAMI NIEOTWIERANYMI

75 PASSIVE, 75 PLUS, 54 PLUS

Drzwi z dostawkami wykonywane są na ościeżnicy aluminiowej ALU/75, ALU/54. Obie dostawki posiadają zawiasy ale nie są otwierane. Możliwość łączenia z nasświetlami. Skrzydła bierne dostępne w rozmiarach „30” i „40”. Dostawki posiadają osobną (własną) ościeżnicę, która łączona jest z ościeżnicą skrzydła. Dostawkę można zamontować z dowolnej strony.

UWAGA! Zalecany montaż drzwi dwuskrzydłowych w wersji otwieranej na zewnątrz. Montaż drzwi otwieranych do wewnątrz należy wykonywać tylko we wnękach całkowicie osłaniających wejście przed opadami atmosferycznymi.

BUDOWA DRZWI Z DOSTAWKAMI



- 1** Ramiak z drewna klejonego
- 2** Zamek dodatkowy klasy 4
- 3** Kieszka z zamka
- 4** Zamek podstawowy klasy 4
- 5** Dostawki nieotwierane
- 6** Zawias regulowany 3D
- 7** 18 bolców antywyważeniowych
- 8** Pianka poliuretanowa
- 9** Blacha stalowa pokryta laminatem odpornym na warunki atmosferyczne

SCHEMATY OTWIERANIA

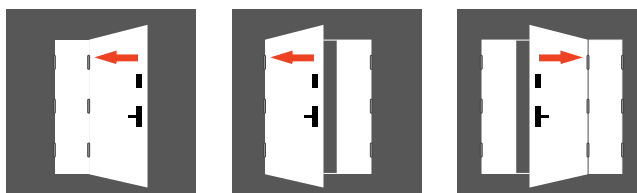

Przeszklenia w skrzydłach biernych

Przezroczysta	d2,d3,d4,d5,d6,d7,d9,d11,d14,d22,d26,d27,d28
Mleczna	d2,d3,d4,d5,d6,d7,d9,d11,d14,d22,d26,d27,d28
Mleczna 01	d7,d9,d11,d22
Reflex	d2,d3,d4,d5,d6,d7,d9,d11,d14,d22,d26
Reflex wypukły	d2
Lustro weneckie*	d2,d3,d5,d6,d7,d9,d11,d14,d15,d16,d22,d26
Reflex z witrażem	d2
Diamant	d5,d2
Grafit Perfekt	d15,d16
Grafit barwiona*	d7,d9,d11,d14,d22,d26,d27,d28
Grafit dark*	d7,d9,d11,d14,d22
Przezroczysta P4*	d3,d5,d7,d9,d11,d14,d22
Mleczna P4*	d3,d5,d7,d9,d11,d14,d22
Mleczna 01 P4*	d7,d9,d11
Lustro weneckie P4*	d2,d3,d5,d6,d7,d9,d11,d14,d22

Dostępne kolory

Podstawowe

Dodatkowe

RAL* - więcej informacji o dostępności str. 101

dostawki z ramką laminowaną dostępne w kolorach Podstawowych

Dostępne szerokości drzwi z jedną dostawką

110	80+30
120	80+40
120	90+30
130	90+40
130*	100+30
140*	100+40

Dostępne szerokości drzwi z dwiema dostawkami

140	30+80+30
150	30+90+30
160	40+80+40
160*	30+100+30
170	40+90+40
180*	40+100+40

Za dopłatą

Akcesoria dostępne wg oferty od strony 108

Opcje dodatkowe

Skrót max 100 mm - str. 120

Samozamykacz - str. 120

Wzory dostawek przeszklonych

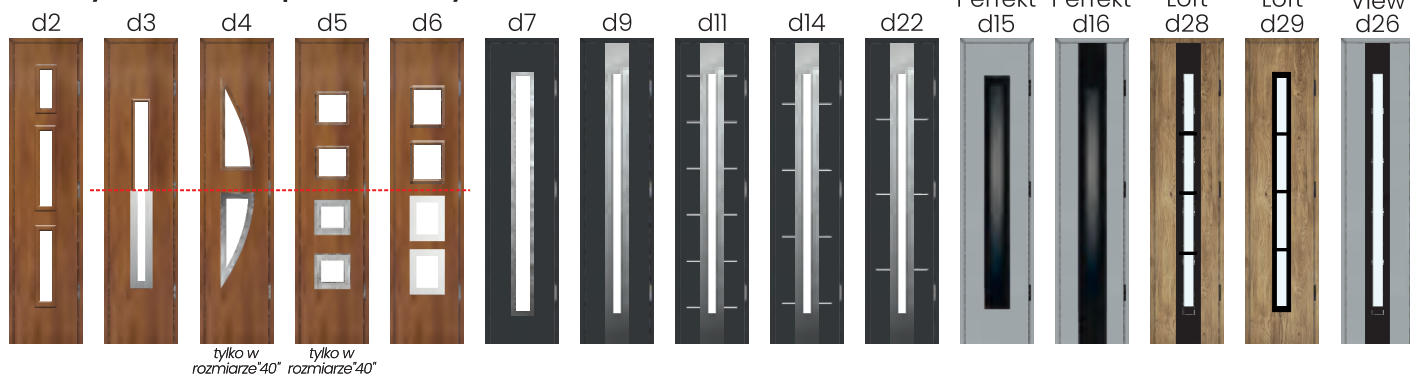

tylko w rozmiarze*40" rozmiarze*40"

Dopłata do wyposażenia podstawowego (dotyczy wybranej ościeżnicy, skrzydła biernego i progu)

Z jedną dostawką

	d2,d3,d4,d5,d6,d7,d9, d11,d12,d13,d14,d22	Perfekt d15,d16, Loft d27, d28, Glas View d26
75 PASSIVE	4132 zł	4232 zł
75 PLUS	4272 zł	4372 zł
54 PLUS	3694 zł	3794 zł

Z dwiema dostawkami

	d2,d3,d4,d5,d6,d7,d9, d11,d12,d13,d14,d22	Perfekt d15,d16, Loft d27, d29, Glas View d26
75 PASSIVE	7546 zł	7746 zł
75 PLUS	7686 zł	7886 zł
54 PLUS	6610 zł	6810 zł

(dotyczy wybranej ościeżnicy, skrzydła biernego i progu)

Wzory dostawek pełnych



Dopłata do wyposażenia podstawowego

d0, d1, d10, d13, d18

	jedna dostawka	dwie dostawki
75 PASSIVE	3352 zł	5986 zł
75 PLUS	3492 zł	6126 zł
54 PLUS	2854 zł	4930 zł

Classic d30 ramka jednostronna od zewnątrz

	jedna dostawka	dwie dostawki
75 PASSIVE	3852 zł	6486 zł
75 PLUS	3992 zł	6626 zł
54 PLUS	3354 zł	5430 zł

Classic d30 ramka dwustronna

	jedna dostawka	dwie dostawki
75 PASSIVE	4152 zł	6786 zł
75 PLUS	4292 zł	6926 zł
54 PLUS	3654 zł	5730 zł

Wzory dostawek z aplikacją

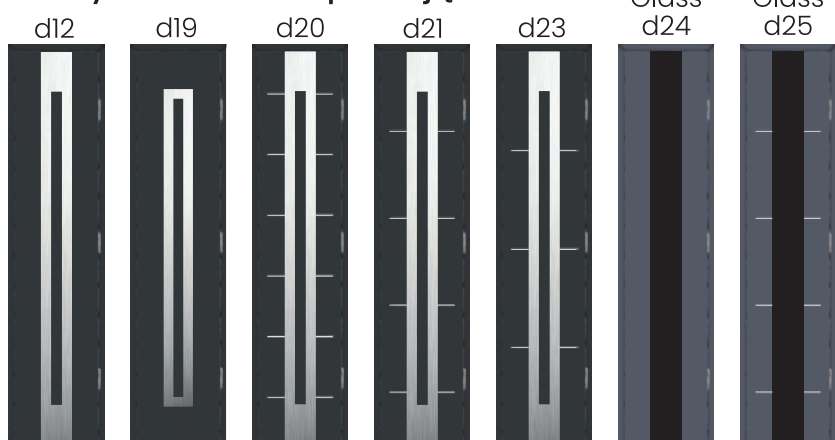

d12,d19,d20,d21,d23 jedna od zewnątrz

	jedna dostawka	dwie dostawki
75 PASSIVE	3951 zł	4101 zł
75 PLUS	4091 zł	4241 zł
54 PLUS	3453 zł	3603 zł

d12,d19,d20,d21,d23 dwustronna

	jedna dostawka	dwie dostawki
75 PASSIVE	7184 zł	7484 zł
75 PLUS	7324 zł	7624 zł
54 PLUS	6128 zł	6428 zł

Glass d24, Glass d25 aplikacja jednostronna od zewnątrz

	jedna dostawka	dwie dostawki
75 PASSIVE	4152 zł	7586 zł
75 PLUS	4292 zł	7726 zł
54 PLUS	3654 zł	6530 zł

RAMKA/APLIKACJA

dla wzorów: d3, d4, d5, d6, d7, d9, d11, d12, d14, d19, d20, d21, d22, d23 (d15, d16, Glas View od wewnątrz) dla Loft tylko czarna ramka

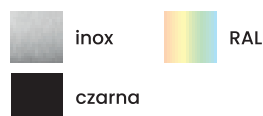

APLIKACJA SZKLANA

dla wzorów: Glass d24, Glass d25 (tylko jednostronna od zewnątrz)



RAMKA LAMINOWANA

dla wzorów: d2, d3, d4, d5, d6



GŁĘBOKIE TŁOCZENIE

dla wzorów: d1*



KOLORYSTYKA RAL

dla wzorów: d30 Classic



*Dopłata wg cennika str. 120
Podane ceny są cenami netto (+8% lub 23% VAT)

NAŚWIETLA

Możliwość połączenia naświetli z drzwiami jednoskrzydłowymi, dwuskrzydłowymi oraz z dostawkami nieotwieranymi, tylko na ościeżnicy aluminiowej. Możliwość wykonania naświetli w dwukolorze (dopłata wg cennika str. 120)

Usytuowanie naświetli



Dostępne przeszklenia do naświetli

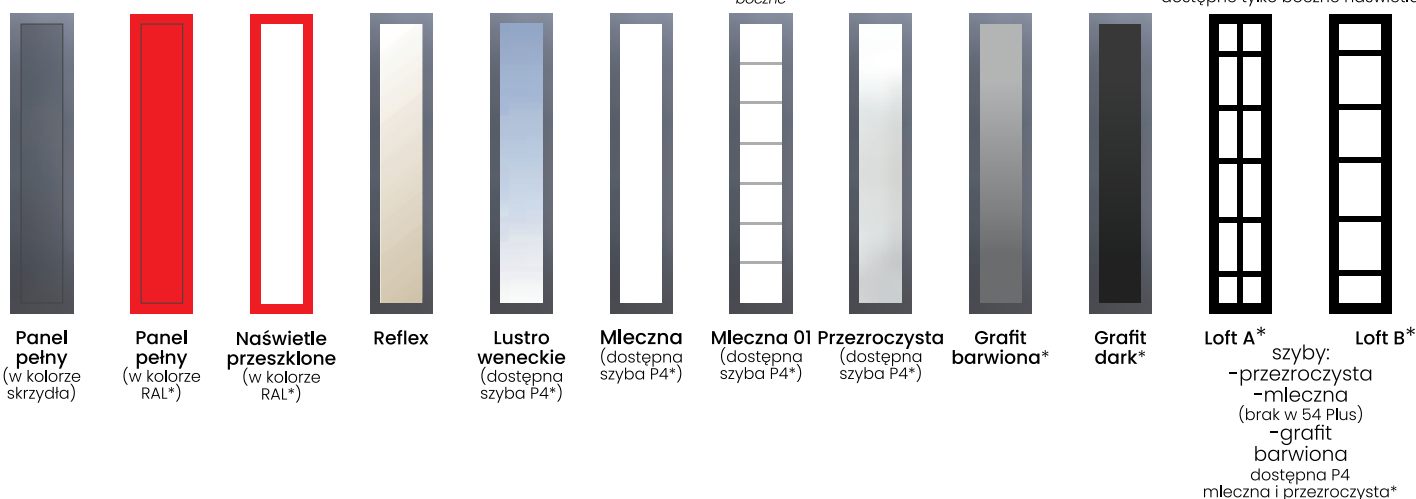

Przeszklenia do naświetli z numerem domu

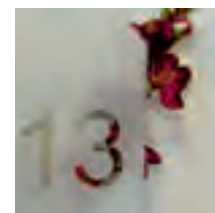
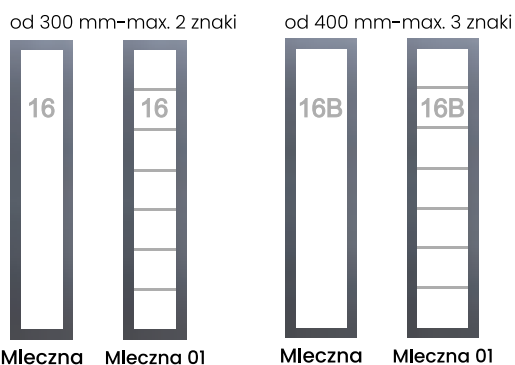

Do modeli 75 PLUS, 75 PASSIVE, 90 SUPERTHERM
Numer w na szybie wykonujemy w naświetlach bocznych z szybą mleczną lub mleczną 01. W naświetlach o szerokości od 300 mm umieszczamy 2 znaki, od 400 mm umieszczamy 3 znaki. Wysokość znaków 110 mm, czcionka Arial, znaki są przezroczyste.
dopłata wg cennika str. 120

CENNIK NAŚWIETLI

90 SUPERTHERM

NAŚWIETLA BOCZNE

Szerokość (mm)	200	300	400	500	600	700	800	
Wysokość (mm)	2093	1900 zł	2160 zł	2340 zł	2580 zł	2850 zł	3120 zł	3380 zł

NAŚWIETLA GÓRNE

Szerokość (mm)	„80”	„90”	„100”	1248	1348	1448	1548	1648	1748	1848	1948	2048	2148	
Wysokość (mm)	200	1520 zł	1550 zł	1580 zł	1610 zł	1650 zł	1670 zł	1730 zł	1750 zł	1770 zł	1820 zł	1850 zł	1860 zł	1900 zł
	300	1610 zł	1650 zł	1670 zł	1750 zł	1770 zł	1830 zł	1860 zł	1910 zł	1970 zł	2020 zł	2060 zł	2110 zł	2160 zł
	400	1720 zł	1750 zł	1810 zł	1900 zł	1960 zł	1980 zł	2030 zł	2080 zł	2160 zł	2180 zł	2230 zł	2280 zł	2340 zł
	500	1850 zł	1870 zł	1910 zł	1960 zł	2080 zł	2140 zł	2180 zł	2240 zł	2340 zł	2380 zł	2470 zł	2530 zł	2580 zł

75 PASSIVE, 75 PLUS

NAŚWIETLA BOCZNE

Szerokość (mm)	200	300	400	500	600	700	800	
Wysokość (mm)	2080	1900 zł	2160 zł	2340 zł	2580 zł	2850 zł	3120 zł	3380 zł

(2090 4P)

NAŚWIETLA GÓRNE

Szerokość (mm)	„80”	„90”	„100”	1217	1317	1417	1517	1617	1717	1817	1917	2017	2117	
Wysokość (mm)	200	1520 zł	1550 zł	1580 zł	1610 zł	1650 zł	1670 zł	1730 zł	1750 zł	1770 zł	1820 zł	1850 zł	1860 zł	1900 zł
	300	1610 zł	1650 zł	1670 zł	1750 zł	1770 zł	1830 zł	1860 zł	1910 zł	1970 zł	2020 zł	2060 zł	2110 zł	2160 zł
	400	1720 zł	1750 zł	1810 zł	1900 zł	1960 zł	1980 zł	2030 zł	2080 zł	2160 zł	2180 zł	2230 zł	2280 zł	2340 zł
	500	1850 zł	1870 zł	1910 zł	1960 zł	2080 zł	2140 zł	2180 zł	2240 zł	2340 zł	2380 zł	2470 zł	2530 zł	2580 zł

54 PLUS

NAŚWIETLA BOCZNE

Szerokość (mm)	200	300	400	500	600	700	800	
Wysokość (mm)	2077	1580 zł	1770 zł	1910 zł	2100 zł	2340 zł	2360 zł	2480 zł

NAŚWIETLA GÓRNE

Szerokość (mm)	„80”	„90”	„100”	1217	1317	1417	1517	1617	1717	1817	1917	2017	2117	
Wysokość (mm)	200	1210 zł	1230 zł	1260 zł	1300 zł	1330 zł	1360 zł	1400 zł	1430 zł	1460 zł	1510 zł	1530 zł	1580 zł	1610 zł
	300	1260 zł	1300 zł	1330 zł	1400 zł	1430 zł	1500 zł	1520 zł	1560 zł	1610 zł	1670 zł	1720 zł	1770 zł	1820 zł
	400	1330 zł	1360 zł	1410 zł	1520 zł	1560 zł	1610 zł	1690 zł	1710 zł	1780 zł	1820 zł	1870 zł	1910 zł	1950 zł
	500	1420 zł	1430 zł	1500 zł	1620 zł	1670 zł	1710 zł	1770 zł	1830 zł	1910 zł	1950 zł	2050 zł	2100 zł	2180 zł

INFORMACJE TECHNICZNE

90 SUPERTHERM Pakiet trzyszybowy



PROFIL NAŚWIETLA PROFIL OŚCIEŻNICY ALU/90

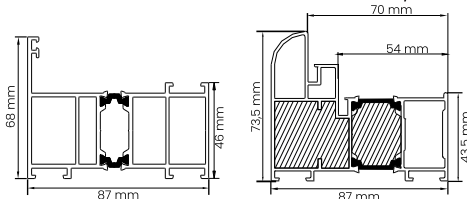

75 PASSIVE, 75 PLUS Pakiet trzyszybowy



PROFIL NAŚWIETLA PROFIL OŚCIEŻNICY ALU/75

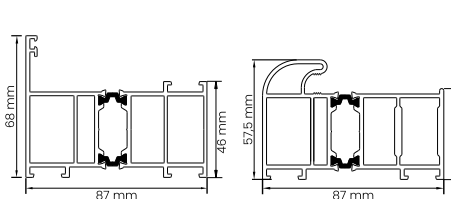

54 PLUS Pakiet dwuszybowy

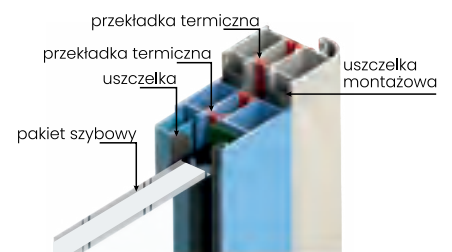

PROFIL NAŚWIETLA PROFIL OŚCIEŻNICY ALU/54

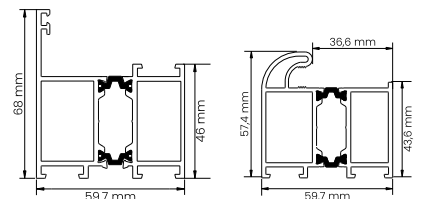

Naświetla są dostępne we wszystkich wymiarach pomiędzy wymiarami występującymi w wyżej wymienionych tabelach.

Do nietypowego naświetla doliczamy dopłatę +100 zł do ceny naświetla o wymiarze wyższym typowym.

Naświetla górne wykonywane są do całkowitej szerokości konstrukcji maksymalnie do 2117 mm przy 75 PASSIVE, 75 PLUS lub 2148 mm przy 90 SUPERTHERM.

*Dopłata do niestandardowego wymiaru naświetla str. 120
Podane ceny są cenami netto (+8% lub 23% VAT)

KLAMKI



1. GAMA antywłamaniowa z zabezpieczeniem kl. 3
kolor: inox



1. GAMA antywłamaniowa z zabezpieczeniem kl. 3
kolor: stare złoto



2. GAMA antywłamaniowa z zabezpieczeniem kl. 3
kolor: czarny malowany



3. GAMA
kolor: inox



3. GAMA
kolor: stare złoto



4. GAMA
kolor: czarny malowany



5. ALFA z zabezpieczeniem
kolor: inox



5. ALFA z zabezpieczeniem
kolor: stare złoto



6. OMEGA
kolor: inox



7. OMEGA
kolor: czarny malowany



8. SIGMA
kolor: inox



8. SIGMA
kolor: stare złoto



9. SIGMA KLAMKO-POCHWYT
kolor: inox



9. SIGMA KLAMKO-POCHWYT
kolor: stare złoto



10. SIGMA KLAMKO-POCHWYT
kolor: czarny malowany

Wszystkie klamki KMT wykonane są z najwyższej jakości aluminium, wspomagane sprężyną co gwarantuje wysoką trwałość i odporność na warunki atmosferyczne.

Należy pamiętać, że nie każda klamka dostępna jest dla wszystkich modeli (patrz tabela str. 109).

Ze względu na warunki druku klamki nie są pokazane w rzeczywistych rozmiarach, mogą wystąpić różnice kolorów i struktury pomiędzy zdjęciami, a oryginalnymi produktami.



11. BETA
kolor: inox
nieдоступna
w rozmiarze N



11. BETA
kolor: stare złoto
nieдоступna
w rozmiarze N



12. QUATRO
kolor: czarny malowany



13. LAMBDA
kolor: inox



13. LAMBDA
kolor: złoty



14. LAMBDA
kolor: czarny malowany



15. SMART LOCK
kolor: inox

Kłamka bez szyldu górnego,
do drzwi z jednym zamkiem,
nie spełnia wymogów RC2, RC3,
wyłącznie z wkładką w kolorze
srebrnym



**16. AXA DIVA kl. 3
z zabezpieczeniem**
kolor: tytan



**16. AXA DIVA kl. 3
z zabezpieczeniem**
kolor: stare złoto



17. AXA DIVA kl. 3
kolor: tytan



17. AXA DIVA kl. 3
kolor: złoty

KLAMKI dopłata do wyposażenia podstawowego

klamka	drzwi	90 Supertherm	75 Passive	75 Plus	65 Panelowe	54 Plus	54 Standard	54 Akustyczne	54 P.Poż
1	Gama z zabezpieczeniem, inox, stare złoto	dotyczy Inox 195 zł	165 zł	165 zł	175 zł	175 zł	175 zł	175 zł	175 zł
2	Gama z zabezpieczeniem czarny	245 zł	215 zł	215 zł	225 zł	225 zł	225 zł	225 zł	225 zł
3	Gama bez zabezpieczenia inox, stare złoto	—	135 zł	135 zł	145 zł	145 zł	145 zł	145 zł	145 zł
4	Gama bez zabezpieczenia czarny	—	185 zł	185 zł	195 zł	195 zł	195 zł	195 zł	195 zł
5	Alfa inox, stare złoto	—	90 zł	90 zł	100 zł	100 zł	100 zł	100 zł	100 zł
6	Omega inox	110 zł	80 zł	80 zł	90 zł	90 zł	90 zł	90 zł	90 zł
7	Omega czarny	140 zł	110 zł	110 zł	120 zł	120 zł	120 zł	120 zł	120 zł
8	Sigma inox, stare złoto (wyposażenie podstawowe)	dotyczy Inox ●	●	●	●	●	●	●	●
9	Sigma kłamko-pochwył inox, stare złoto	dotyczy Inox 80 zł	50 zł	50 zł	60 zł	60 zł	60 zł	60 zł	60 zł
10	Sigma kłamko-pochwył czarny	180 zł	90 zł	90 zł	100 zł	100 zł	100 zł	100 zł	100 zł
11	Beta inox, stare złoto	—	—	—	○	○	○	○	○
12	Quattro czarny	60 zł	30 zł	30 zł	40 zł	40 zł	40 zł	40 zł	40 zł
13	Lambda inox, złoty	165 zł	135 zł	135 zł	145 zł	145 zł	145 zł	145 zł	145 zł
14	Lambda czarny	215 zł	185 zł	185 zł	195 zł	195 zł	195 zł	195 zł	195 zł
15	Smart Lock inox	—	—	—	1410 zł	1410 zł	1410 zł	1410 zł	—
16	Axa Diva kl.3 z zab. tytan, stare złoto	—	—	—	180 zł	180 zł	180 zł	180 zł	180zł
17	Axa Diva kl.3 bez zab. tytan, złoty	—	—	—	135 zł	135 zł	135 zł	135 zł	135 zł

● - w standardowym wyposażeniu

○ - opcja bez dopłaty

Podane ceny są cenami netto (+8% lub 23% VAT)

POCHWYTY



P1 okrągły
1000x30 mm
kolor: inox, czarny
dostępny pochwył z przyciskiem



P2 okrągły
1500x30 mm
kolor: inox, czarny
dostępny pochwył z przyciskiem



D1 okrągły
1000x30 mm
D2 okrągły
1500x30 mm
kolor: inox/czarny



G1 gięty
1000x30 mm
G2 gięty
1500x30 mm
kolor: inox



K1 kwadratowy
1000x30x30 mm
kolor: inox, czarny malowany,
złoty anodowany
dostępny pochwył z przyciskiem



K2 kwadratowy
1500x30x30 mm
kolor: inox, czarny malowany,
złoty anodowany
dostępny pochwył z przyciskiem



K5 kwadratowy
1800x30x30 mm
kolor: inox, czarny malowany,
złoty anodowany
dostępny pochwył z przyciskiem



K6 kwadratowy
1000x30x30 mm
K7 kwadratowy
1500x30x30 mm
kolor: czarny malowany
dostępny pochwył z przyciskiem

z przyciskiem
mocowania
prostokątne

z przyciskiem
mocowania
prostokątne

Wszystkie pochwyty z oferty KMT są bez widocznych mocowań

Dopłaty do pochwył str. 114 i 115

Pochwyty montowane są pod kątem prostym (90°) w stosunku do skrzydła. Wymiary podane są w mm, wysokość x szerokość lub średnica.

Pochwyty K6 i K7 nie występują w wzorze 24.

Pochwyty K6 i K7 z przyciskiem posiadają mocowanie prostokątne, natomiast pochwyty K6 i K7 bez przycisku mają mocowanie kwadratowe.

Pochwyty wykonane są z najwyższej jakości stali nierdzewnej (inox) oraz aluminium co gwarantuje wysoką trwałość i odporność na warunki atmosferyczne.

SERIA LIGHT



LIGHT 1
1000 mm
kolor: inox,
czarny malowany
dostępny pochwył
z przyciskiem

LIGHT 2
1500 mm
kolor: inox,
czarny malowany
dostępny pochwył
z przyciskiem

LIGHT 3
1800 mm
kolor: inox,
czarny malowany
dostępny pochwył
z przyciskiem

SERIA GLASS



GLASS 1
1000 mm
kolor: inox,
czarny malowany
dostępny pochwył
z przyciskiem

GLASS 2
1500 mm
kolor: inox anodowany,
czarny malowany
dostępny pochwył
z przyciskiem

GLASS 3
1800 mm
kolor: inox,
czarny malowany
dostępny pochwył
z przyciskiem

GLASS 3 SOREX
1800 mm
kolor: inox,
czarny malowany

SERIA RAL

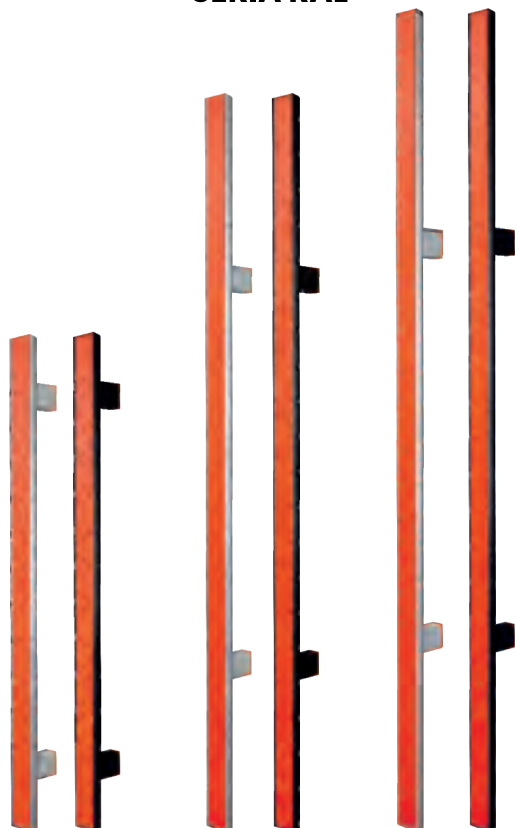

RAL 1
1000 mm
kolor: inox,
czarny malowany
dostępny pochwył
z przyciskiem

RAL 2
1500 mm
kolor: inox,
czarny malowany
dostępny pochwył
z przyciskiem

RAL 3
1800 mm
kolor: inox,
czarny malowany
dostępny pochwył
z przyciskiem

SERIA WOOD

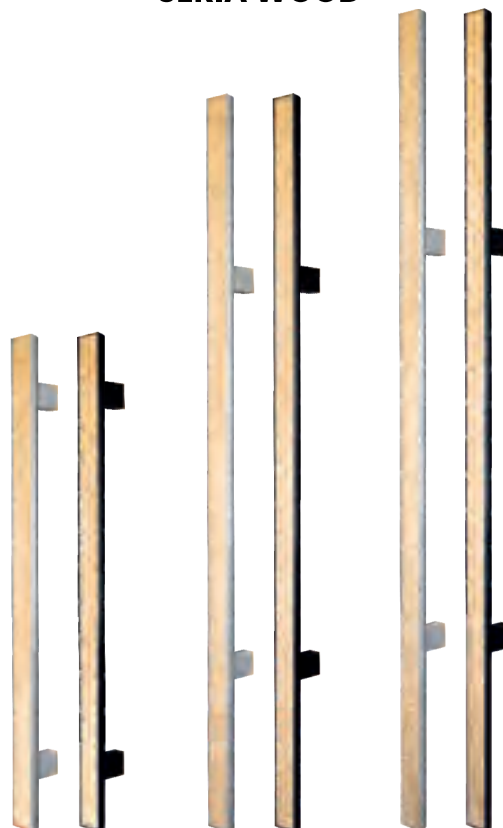

WOOD 1
1000 mm
kolor: inox,
czarny malowany
dostępny pochwył
z przyciskiem

WOOD 2
1500 mm
kolor: inox,
czarny malowany
dostępny pochwył
z przyciskiem

WOOD 3
1800 mm
kolor: inox,
czarny malowany
dostępny pochwył
z przyciskiem

Dopłaty do pochwył str. 114 i 115

UWAGA! Pochwył dwustronny nie posiada kłamki i nie występuje w pochwyłach stylizowanych, z przyciskiem, K6, K7, serii Light, Glass, RAL, Wood. Pochwył wykonane sę z najwyższej jakości stali nierdzewnej (inox) oraz aluminium co gwarantuje wysokę trwałość i odporność na warunki atmosferyczne. Po wewnętrznej stronie skrzydła mocowania pochwył sę niewidoczne, poprawia to w znacznym stopniu estetykę drzwi. Pochwył o długości 1800 mm – brak moźliwosci zastosowania do drzwi ze skrętem.

POCHWYTY WPUSZCZANE

POCHWYTY WPUSZCZANE

Nowa seria pochwyków wpuszczanych w skrzydło dostępna w dwóch wariantach:

Poziomym – dla drzwi 90 SUPERTHERM

Pionowym – dla drzwi 90 SUPERTHERM, 75 PASSIVE, 75 PLUS

Wykonane są z wytrzymałego i jednocześnie lekkiego aluminium malowanego proszkowo w kolorystyce RAL.

Szyld pierścieniowy widoczny jest od strony zewnętrznej (wyłącznie w kolorze inox) od strony wewnętrznej klamka Lambda inox lub czarna.

W modelu 90 SUPERTHERM nie występuje górny szyld pierścieniowy, ponieważ drzwi posiadają zamek automatyczny obsługiwany przez jedną wkładkę.

Pochwyty wpuszczane tylko do drzwi otwieranych na zewnątrz

Nie występują w drzwiach na wymiar

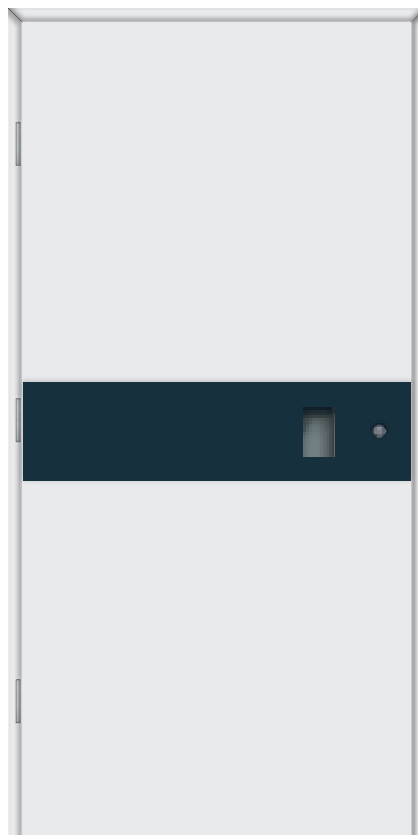

D90 (bez górnego szyldu)
120x76 mm
dostępny dla: 90 SUPERTHERM



D90 (bez górnego szyldu)
736x76 mm
dostępny dla: 90 SUPERTHERM

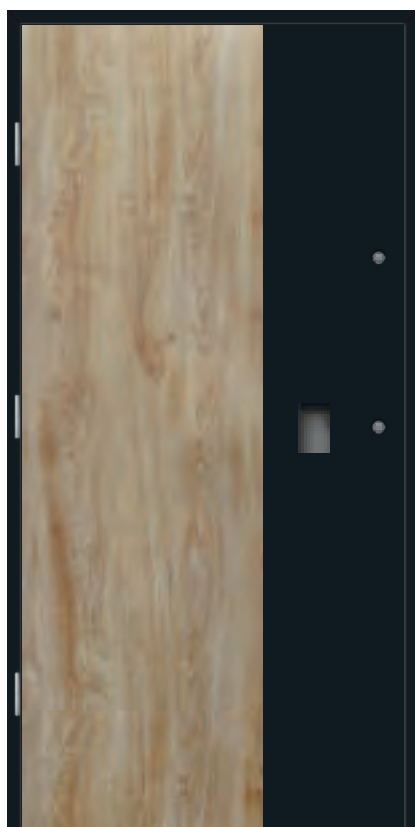

C75 (z górnym szyldem)
C90 (bez górnego szyldu)
120x76 mm
dostępny dla: 90 SUPERTHERM, 75 PASSIVE, 75 PLUS



B75 (z górnym szyldem)
B90 (bez górnego szyldu)
1000x76 mm
dostępny dla: 90 SUPERTHERM, 75 PASSIVE, 75 PLUS



A75 (z górnym szyldem)
A90 (bez górnego szyldu)
1560x76 mm
dostępny dla: 90 SUPERTHERM, 75 PASSIVE, 75 PLUS

POCHWYTY STYLIZOWANE



S1 stylizowany
480x340 mm
kolor: aluminium szczotkowane,
czarny anodowany



S2 stylizowany
520x220 mm
kolor: aluminium szczotkowane



S2 stylizowany
520x220 mm
kolor: czarny anodowany



S3 stylizowany
520x110 mm
kolor: aluminium szczotkowane,
czarny anodowany



S4 stylizowany
520x70 mm
kolor: aluminium szczotkowane,
czarny anodowany



S5 stylizowany
520x70 mm
kolor: aluminium szczotkowane,
czarny anodowany

Pochwyty stylizowane dedykowane są do wzorów: Perfekt 1, 2, 3, 5, 7, 8, 8-1, Płaskie

KLAMKI DO POCHWYTÓW



GAMA jednostronna
kolor: inox
(zawarta w cenie pochwyty
jednostronnego)



GAMA jednostronna
kolor: czarny malowany



**GAMA jednostronna
z zabezpieczeniem**
kolor: inox



**GAMA jednostronna
z zabezpieczeniem**
kolor: czarny malowany



**LAMBDA
jednostronna**
kolor: inox
(zawarta w cenie pochwyty
stylizowanych K6, K7, D1, D2)



**LAMBDA
jednostronna**
kolor: czarny malowany



**LAMBDA
jednostronna**
kolor: złoty



**LAMBDA szyldy
bezklamkowe**
kolor: inox
(zawarta w cenie
pochwyty dwustronnych)



**LAMBDA szyldy
bezklamkowe**
kolor: czarny malowany



**LAMBDA szyldy
bezklamkowe**
kolor: złoty

W ofercie znajdują Państwo klamki oraz pochwyty drzwiowe produkcji KMT. Klamki wykonane są z wysokiej jakości aluminium natomiast pochwyty z najwyższej jakości stali nierdzewnej (inox) oraz aluminium co gwarantuje wysoką trwałość i odporność na warunki atmosferyczne.

UWAGA
Pochwyty dwustronne nie posiada klamki i nie występuje w pochwytych stylizowanych, z przyciskiem, K6, K7, serii Light, Glass, RAL oraz Wood.

Należy pamiętać, że nie wszystkie pochwyty i klamki dostępne są dla wszystkich wzorów.

Ze względu na warunki druku pochwyty i klamki nie są pokazane w rzeczywistych rozmiarach, mogą wystąpić różnice kolorów i struktury pomiędzy zdjęciami a oryginalnymi produktami.

Po wewnętrznej stronie skrzydła mocowania pochwyty są niewidoczne dzięki czemu poprawiają w znacznym stopniu estetykę drzwi (nie dotyczy pochwyty stylizowanych).

DOPLĄTY DO POCHWYTÓW I KLAMEK

Dopłata do wyposażenia podstawowego

90 Supertherm 75 Passive 75 Plus 54 Plus

dopłata do
pochwyty
z przyciskiem
nie dotyczy 54 Plus

dopłata do
pochwyty
dwustronnego

Pochwytyt inox z klamką Gama bez zab. inox	90 Supertherm	75 Passive	75 Plus	54 Plus	dopłata do pochwyty z przyciskiem nie dotyczy 54 Plus	dopłata do pochwyty dwustronnego
Pochwytyt K1 inox 1000 mm	810 zł	780 zł	780 zł	790 zł	+250 zł	+250 zł
Pochwytyt K2 inox 1500 mm	890zł	860 zł	860 zł	870 zł	+250 zł	+250 zł
Pochwytyt K5 inox 1800 mm	990 zł	960 zł	960 zł	970 zł	+250 zł	—
Pochwytyt P1 inox 1000 mm	810 zł	780 zł	780 zł	790 zł	+250 zł	+250 zł
Pochwytyt P2 inox 1500 mm	890 zł	860 zł	860 zł	870 zł	+250 zł	+250 zł
Pochwytyt G1 inox 1000 mm	840 zł	810 zł	810 zł	820 zł	—	+250 zł
Pochwytyt G2 inox 1500 mm	920 zł	890 zł	890 zł	900 zł	—	+250 zł

Pochwytyt czarny z klamką Gama bez zab. czarną	90 Supertherm	75 Passive	75 Plus	54 Plus	dopłata do pochwyty z przyciskiem nie dotyczy 54 Plus	dopłata do pochwyty dwustronnego
Pochwytyt K1 czarny 1000 mm	930 zł	900 zł	900 zł	910 zł	+250 zł	+250 zł
Pochwytyt K2 czarny 1500 mm	1060 zł	1030 zł	1030 zł	1040 zł	+250 zł	+250 zł
Pochwytyt K5 czarny 1800 mm	1160 zł	1130 zł	1130 zł	1140 zł	+250 zł	—
Pochwytyt P1 czarny 1000 mm	930 zł	900 zł	900 zł	910 zł	+250 zł	+250 zł
Pochwytyt P2 czarny 1500 mm	1030 zł	1000 zł	1000 zł	1010 zł	+250 zł	+250 zł

Pochwytyt czarny z klamką Lambda czarną	90 Supertherm	75 Passive	75 Plus	54 Plus	dopłata do pochwyty z przyciskiem nie dotyczy 54 Plus	dopłata do pochwyty dwustronnego
Pochwytyt K6 czarny 1000 mm	815 zł	785 zł	785 zł	795 zł	+250 zł	—
Pochwytyt K7 czarny 1500 mm	885 zł	855 zł	855 zł	865 zł	+250 zł	—

Pochwytyt dekorowany (czarny ze stalą nierdzewną Innox) z klamką Lambda innox	90 Supertherm	75 Passive	75 Plus	54 Plus	dopłata do pochwyty z przyciskiem nie dotyczy 54 Plus	dopłata do pochwyty dwustronnego
Pochwytyt D1 1000 mm	910 zł	880 zł	880 zł	890 zł	—	+250 zł
Pochwytyt D2 1500 mm	990 zł	960 zł	960 zł	970 zł	—	+250 zł

Pochwytyt stylizowany aluminium szczotkowane z klamką Lambda innox	90 Supertherm	75 Passive	75 Plus	54 Plus	dopłata do pochwyty z przyciskiem nie dotyczy 54 Plus	dopłata do pochwyty dwustronnego
Pochwytyt S1 innox 480x340 mm	810 zł	780 zł	780 zł	790 zł	—	—
Pochwytyt S2 innox 520x220 mm	810 zł	780 zł	780 zł	790 zł	—	—
Pochwytyt S3 innox 520x110 mm	710 zł	680 zł	680 zł	690 zł	—	—
Pochwytyt S4 innox 520x70 mm	710 zł	680 zł	680 zł	690 zł	—	—
Pochwytyt S5 innox 520x70 mm	710 zł	680 zł	680 zł	690 zł	—	—

Pochwytyt stylizowany aluminium szczotkowane czarne z klamką Lambda czarną	90 Supertherm	75 Passive	75 Plus	54 Plus	dopłata do pochwyty z przyciskiem nie dotyczy 54 Plus	dopłata do pochwyty dwustronnego
Pochwytyt S1 czarny 480x340 mm	830 zł	800 zł	800 zł	810 zł	—	—
Pochwytyt S2 czarny 520x220 mm	830 zł	800 zł	800 zł	810 zł	—	—
Pochwytyt S3 czarny 520x110 mm	730 zł	700 zł	700 zł	710 zł	—	—
Pochwytyt S4 czarny 520x70 mm	730 zł	700 zł	700 zł	710 zł	—	—
Pochwytyt S5 czarny 520x70 mm	730 zł	700 zł	700 zł	710 zł	—	—

Pochwytyt złoty z klamką Lambda jednostronną złotą	90 Supertherm	75 Passive	75 Plus	54 Plus	dopłata do pochwyty z przyciskiem nie dotyczy 54 Plus	dopłata do pochwyty dwustronnego
Pochwytyt K1 złoty 1000 mm	880 zł	850 zł	850 zł	860 zł	+250 zł	+250 zł
Pochwytyt K2 złoty 1500 mm	960 zł	950 zł	950 zł	940 zł	+250 zł	+250 zł
Pochwytyt K5 złoty 1800 mm	1060 zł	1030 zł	1030 zł	1040 zł	+250 zł	—

Klamka jednostronna	Dopłata przy zmianie wyposażenia podstawowego					
Gama do pochwyty z zabezpieczeniem innox	30 zł	30 zł	30 zł	30 zł	—	—
Gama do pochwyty z zabezpieczeniem czarna	60 zł	60 zł	60 zł	60 zł	—	—
Gama do pochwyty bez zabezpieczenia innox	●	●	●	●	—	—
Gama do pochwyty bez zabezpieczenia czarna	●	●	●	●	—	—
Lambda do pochwyty bez zabezpieczenia innox	70 zł	70 zł	70 zł	70 zł	—	—
Lambda do pochwyty bez zabezpieczenia czarna	90 zł	90 zł	90 zł	90 zł	—	—
Lambda do pochwyty bez zabezpieczenia złota	●	●	●	●	—	—

● - w standardowym wyposażeniu

Nie stosujemy pochwytytów do drzwi: 54 Akustyczne, 54 Standard, EI 30, RC2, RC3, 1, 1s, 2, 2s, 5, 5s, 5ds, 6, 6s, 7, 7s2, 7s4, 7s6, 10, 10s1, 10s2, 10s3, 10s4, 10s5 Perfekt 9, PERFECT 17-1.

Pochwytyt dwustronny nie występuje z przyciskiem. Pochwytyt z przyciskiem dostępny wyłącznie na ościeżnicy aluminiowej ALU/90, ALU/75.

Pochwytyt K6 i K7 z przyciskiem posiadają szersze mocowania ze względu na rozwiązania technologiczne.

Pochwytyt z przyciskiem nie występują w modelu 54 PLUS.

Dopłata do wyposażenia podstawowego

90 Supertherm 75 Passive 75 Plus 54 Plus

dopłata do
pochwytu
z przyciskiem
nie dotyczy 54 Plus

■ Pochwyt LIGHT inox z klamką Lambda inox					
Pochwyt LIGHT 1 inox 1000 mm	1685 zł	1655 zł	1655 zł	—	+250 zł
Pochwyt LIGHT 2 inox 1500 mm	1885 zł	1855 zł	1855 zł	—	+250 zł
Pochwyt LIGHT 3 inox 1800 mm	2085 zł	2055 zł	2055 zł	—	+250 zł
■ Pochwyt LIGHT czarny z klamką Lambda czarną					
Pochwyt LIGHT 1 czarny 1000 mm	1805 zł	1775 zł	1775 zł	—	+250 zł
Pochwyt LIGHT 2 czarny 1500 mm	1985 zł	1955 zł	1955 zł	—	+250 zł
Pochwyt LIGHT 3 czarny 1800 mm	2205 zł	2175 zł	2175 zł	—	+250 zł
■ Pochwyt GLASS inox z klamką Lambda inox					
Pochwyt GLASS 1 inox 1000 mm	1230 zł	1200 zł	1200 zł	1210 zł	+250 zł
Pochwyt GLASS 2 inox 1500 mm	1430 zł	1400 zł	1400 zł	1410 zł	+250 zł
Pochwyt GLASS 3 inox 1800 mm	1630 zł	1600 zł	1600 zł	1610 zł	+250 zł
Pochwyt GLASS 3 SOREX inox 1800 mm	3830 zł	—	—	—	—
■ Pochwyt GLASS czarny z klamką Lambda czarną					
Pochwyt GLASS 1 czarny 1000 mm	1330 zł	1300 zł	1300 zł	1310 zł	+250 zł
Pochwyt GLASS 2 czarny 1500 mm	1530 zł	1500 zł	1500 zł	1510 zł	+250 zł
Pochwyt GLASS 3 czarny 1800 mm	1730 zł	1700 zł	1700 zł	1710 zł	+250 zł
Pochwyt GLASS 3 SOREX czarny 1800 mm	4230 zł	—	—	—	—
■ Pochwyt RAL inox z klamką Lambda inox					
Pochwyt RAL 1 inox 1000 mm	930 zł	900 zł	900 zł	910 zł	+250 zł
Pochwyt RAL 2 inox 1500 mm	1130 zł	1100 zł	1100 zł	1110 zł	+250 zł
Pochwyt RAL 3 inox 1800 mm	1330 zł	1300 zł	1300 zł	1310 zł	+250 zł
■ Pochwyt RAL czarny z klamką Lambda czarną					
Pochwyt RAL 1 czarny 1000 mm	1030 zł	1000 zł	1000 zł	1010 zł	+250 zł
Pochwyt RAL 2 czarny 1500 mm	1230 zł	1200 zł	1200 zł	1210 zł	+250 zł
Pochwyt RAL 3 czarny 1800 mm	1430 zł	1400 zł	1400 zł	1410 zł	+250 zł
■ Pochwyt WOOD inox z klamką Lambda inox					
Pochwyt WOOD 1 inox 1000 mm	930 zł	900 zł	900 zł	910 zł	+250 zł
Pochwyt WOOD 2 inox 1500 mm	1130 zł	1100 zł	1100 zł	1110 zł	+250 zł
Pochwyt WOOD 3 inox 1800 mm	1330 zł	1300 zł	1300 zł	1310 zł	+250 zł
■ Pochwyt WOOD czarny z klamką Lambda czarną					
Pochwyt WOOD 1 czarny 1000 mm	1030 zł	1000 zł	1000 zł	1010 zł	+250 zł
Pochwyt WOOD 2 czarny 1500 mm	1230 zł	1200 zł	1200 zł	1210 zł	+250 zł
Pochwyt WOOD 3 czarny 1800 mm	1430 zł	1400 zł	1400 zł	1410 zł	+250 zł
■ Pochwyt wpuszczany RAL z sztydem pierścieniowym inox z klamką Lambda inox					
Pochwyt wpuszczany D90 RAL poziomy 120x76 mm	1185 zł	—	—	—	—
Pochwyt wpuszczany D90 RAL poziomy 736x76 mm	1485 zł	—	—	—	—
Pochwyt wpuszczany C75, C90 RAL pionowy 120x110 mm	1385 zł	1355 zł	1355 zł	—	—
Pochwyt wpuszczany B75, B90 RAL pionowy 1000x70 mm	1585 zł	1555 zł	1555 zł	—	—
Pochwyt wpuszczany A75, A90 RAL pionowy 1560x70 mm	1785 zł	1755 zł	1755 zł	—	—
■ Pochwyt wpuszczany RAL z sztydem pierścieniowym inox z klamką Lambda czarną					
Pochwyt wpuszczany D90 RAL poziomy 120x76 mm	1205 zł	—	—	—	—
Pochwyt wpuszczany D90 RAL poziomy 736x76 mm	1505 zł	—	—	—	—
Pochwyt wpuszczany C75, C90 RAL pionowy 120x110 mm	1405 zł	1375 zł	1375 zł	—	—
Pochwyt wpuszczany B75, B90 RAL pionowy 1000x70 mm	1605 zł	1575 zł	1575 zł	—	—
Pochwyt wpuszczany A75, A90 RAL pionowy 1560x70 mm	1805 zł	1775 zł	1775 zł	—	—

OPCJE OTWIERANIA DRZWI Z POCHWYTEM

OPCJA 1



Pochwył jednostronny, dwustronny lub wpuszczany

OPCJA 2



Pochwył jednostronny, dwustronny lub wpuszczany opcja elektrozaczepek lub silnik GU



Elektrozaczepek dotyczy modeli:
75 PASSIVE
75 PLUS
54 PLUS



Silnik+ moduł sterujący dotyczy modeli:
90 SUPERTHERM

OPCJA 3



Pochwył jednostronny z przyciskiem opcja elektrozaczepek lub silnik GU



Przycisk w pochwycie



Elektrozaczepek dotyczy modeli:
75 PASSIVE
75 PLUS



Silnik+ moduł sterujący dotyczy modeli:
90 SUPERTHERM

OPCJA 4



Pochwył jednostronny, dwustronny lub wpuszczany poziomy + SOREX w skrzydle lub pochwycie



Czytnik SOREX w skrzydle lub pochwycie

SKRZYDŁO	OPCJA 1	OPCJA 2	OPCJA 3	OPCJA 4
90 SUPERTHERM	Otwieranie za pomocą: 1. Klucza	Otwieranie za pomocą: 1. Aplikacji (silnik+moduł sterujący) 2. Klucza	Otwieranie za pomocą: 1. Pochwytu (silnik+moduł sterujący) 2. Klucza	Otwieranie za pomocą: 1. Czytnika SOREX w skrzydle lub pochwycie 2. Klucza 3. Aplikacji SOREX
75 PASSIVE 75 PLUS	Otwieranie za pomocą: 1. Klucza.	Otwieranie za pomocą: 1. Pochwytu (elektrozaczepek w funkcji „dzień” z zamkiem rolkowym) 2. Klucza (elektrozaczepek w funkcji „noc”)	Otwieranie za pomocą: 1. Pochwytu (elektrozaczepek w funkcji „noc” podłączony do prądu poprzez zasilacz). 2. Klucza (elektrozaczepek w funkcji „noc”, pochwyt odłączony od zasilania). <i>tylko na ościeżnicy PASSIVE/75, ALU/75, DS/75</i>	
54 PLUS	Otwieranie za pomocą: 1. Klucza.	Otwieranie za pomocą: 1. Pochwytu (elektrozaczepek w funkcji „dzień” z zamkiem rolkowym) 2. Klucza (elektrozaczepek w funkcji „noc”)		

ELEKTROZACZEPEK + ZAMEK ROLKOWY



Elektrozaczepek jest dostosowany do podłączenia zasilania 12 V. Zamek rolkowy zabezpiecza drzwi przed:

- samoczynnym otwarciem, z możliwością regulacji siły docisku
- Funkcja „dzień - noc” (umożliwia otwieranie drzwi z zewnątrz bez użycia klucza)
- Elektrozaczepek posiada zmianę funkcji dzień/noc i działa niezależnie od podłączonego zasilania
- Elektrozaczepek podłączony do zasilania można połączyć, np. z czytnikiem linii papilarnych, klawiaturą kodową lub pochwycem z przyciskiem lub domofonem (we własnym zakresie)

Nie dotyczy 90 SUPERTHERM

WKŁADKI



1. Wkładko-gałka
kolor:
srebrny



2. Wkładka antywłamaniowa
kolor:
srebrny



3. Wkładka antywłamaniowa
kolor:
czarny



4. Wkładko-gałka antywłamaniowa
kolor:
srebrny



5. Wkładko-gałka antywłamaniowa
kolor:
czarny



6. Wkładka, wkładko-gałka
osobne klucze
kolor:
srebrny, złoty



7. 2 x wkładka
osobne klucze
kolor:
srebrny, złoty



8. 2 x wkładko-gałka
osobne klucze
kolor:
srebrny, złoty



9. Wkładka, wkładko-gałka antywłamaniowa
osobne klucze
kolor:
srebrny, złoty



10. 2 x wkładka antywłamaniowa
osobne klucze
kolor:
srebrny, złoty



11. 2 x wkładko-gałka antywłamaniowa
osobne klucze
kolor:
srebrny, złoty



12. Wkładka, wkładko-gałka antywłamaniowa
system jednego klucza
kolor:
srebrny, złoty



13. Wkładka, wkładko-gałka antywłamaniowa
system jednego klucza
klasy 6/klasy C
kolor:
czarny



14. Wkładki inwestorskie
system jednego klucza
klasy 6/klasy C
kolor:
srebrny



15. Wkładka, wkładko-gałka
system jednego klucza standard
kolor:
czarny

Dotyczy wkładek inwestorskich

Dwa klucze serwisowe – klucz A
Sześć kluczy lokatorskich – klucz B
Użycie klucza z zestawu B eliminuje możliwość użycia klucza A

UWAGA

Wszystkie wkładki blokowane są z jednej strony. Oznacza to, że jeśli z jednej strony drzwi we wkładce znajduje się klucz nie można ich odblokować lub zablokować z drugiej strony drzwi.

wkładki	drzwi	Dopłata do wyposażenia podstawowego							
		90 Supertherm	75 Passive	75 Plus	65 Panelowe	54 Plus	54 Standard	54 Akustyczne	54 P.Poż
1	Wkładko-gałka	5 zł	—	—	—	—	—	—	—
2	Wkładka klasy C	122 zł	—	—	—	—	—	—	—
3	Wkładka klasy C-czarna	137 zł	—	—	—	—	—	—	—
4	Wkładko-gałka klasy C	132 zł	—	—	—	—	—	—	—
5	Wkładko-gałka klasy C czarna	147 zł	—	—	—	—	—	—	—
6	Wkładka, wkładko-gałka	—	13 zł	13 zł	○	○	○	○	○
7	Wkładka, wkładka	—	3 zł	3 zł	○	○	○	○	○
8	Wkładko-gałka, wkładko-gałka	—	23 zł	23 zł	4 zł	4 zł	4 zł	4 zł	4 zł
9	Wkładka, wkładko-gałka klasy C	—	106 zł	106 zł	—	—	—	—	—
10	Wkładka, wkładka klasy C	—	101 zł	101zł	—	—	—	—	—
11	Wkładko-gałka, wkładko-gałka klasy C	—	111 zł	111zł	—	—	—	—	—
12	Wkładka, wkładko-gałka klasy C	—	201 zł	201zł	120 zł	120 zł	120 zł	120 zł	120 zł
13	Wkładka, wkładko-gałka klasy C czarna	—	281 zł	281zł	180 zł	180 zł	180 zł	180 zł	180 zł
14	Wkładka, wkładko-gałka inwestorska	—	211 zł	211 zł	—	130 zł	130 zł	130 zł	130 zł
15	Wkładka, wkładko-gałka system standard czarna	—	116 zł	116 zł	105 zł	105 zł	105 zł	105 zł	105 zł

○ - opcja bez dopłaty

Podane ceny są cenami netto (+8% lub 23% VAT)

AKCESORIA ZA DOPLATĄ

1 Ościeżnica drewniano-aluminiowa + próg ALU



PASSIVE/90
PASSIVE/75

2 Ościeżnica aluminiowa + próg ALU



ALU/75
ALU/54

3 Ościeżnica drewniano-stalowa + próg ALU



DS/75, DS/75 N
DS/54, DS/54 N

4 Ościeżnica drewniano-stalowa + próg ALU



DS„L”/75
DS„L”/75 N
DS„L”/54-brak
w rozmiarze „N”

5 Ościeżnica stalowa z przekładką + próg ALU



NT/75
NT/54, NT/54 AKU

elementy drewniane
w narożach wzmacniające
ościeżnicę

6 Ościeżnica stalowa 16/65 + próg ALU



do drzwi
• 65 PANELOWE

umożliwiająca zamontowanie
portalu drzwiowego
z płyt MDF przy pomocy
adaptera

Cena adaptera: 100 zł

7 Próg WPC



3P

do ościeżnicy
• PASSIVE/75
• NT/75

8 Próg aluminiowy



3P

do ościeżnicy
• S15/54

9 Poszerzenie podprogowe XPS



wysokość:
20-50 mm (1)
60-100 mm (2)
110-200 mm (3)
210-300 mm (4)

Cena za mb
wysokość co 10 mm

10 Poszerzenie aluminiowe boczne/górne



do ościeżnicy ALU/54
• 35 mm (1)
• 50 mm (2)

Cena za mb

11 Poszerzenie aluminiowe boczne/górne



do ościeżnicy ALU/90,
ALU/75
• 50 mm

Cena za mb

12 Poszerzenie boczne stalowo-drewniane



Do ościeżnic:
DS/54, DS/75
• 50 mm

poszerzenie fabrycznie
złożone z ościeżnicą

Cena za 1 sztukę

13 Poszerzenie boczne aluminiowo-drewniane



Do ościeżnic:
PASSIVE/90
• 50 mm
PASSIVE/75
• 35 mm

poszerzenie fabrycznie
złożone z ościeżnicą

Cena za 1 sztukę

14 Wypełnienie ościeżnicy



dotyczy ościeżnic
fabrycznie złożonych:
• NT/54
• NT/75
• S15/54
• S15/75

Cena za 1 sztukę

15 Czwarta przylga

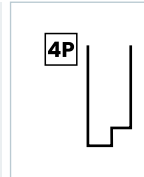

4P

Nie dotyczy głębokiego
tłoczenia, skrótów, wzorów:
Perfect, Glass, Glass View,
rozmiaru „N”

16 Uszczelka opadająca



do skrzydła:
• 75 PASSIVE
• 75 PLUS
• 90 SUPERTHERM

brak możliwości wykonania
w drzwiach z czwartą
przylgą i z progami LED

17 Okapnik



do drzwi zewnętrznych
jednoskrzydłowych
otwieranych do
wewnątrz

rozmiar:
80'
90'
100'

18 Listwa odbojnikowa INOX

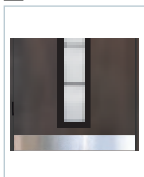

do drzwi:
• jednoskrzydłowe (1)
• dwuskrzydłowe,
z dostawką (2)
wysokość 150 mm

Nie dotyczy wzoru z ramką,
aplikacją lub szybką na
całą wysokość skrzydła.
Możliwość skrótów do 50 mm

19 Listwa dolna maskująca

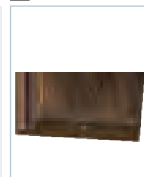

dotyczy skrótów skrzydła
we własnym zakresie

Nie dotyczy drzwi
Akustycznych, Panelowych,
P.Poz, Supertherm

20 Wizjer 3.2 LCD



pamięć wewnętrzna
50 zdjęć

kolor: srebrny

21 Wizjer panoramiczny



Panorama 200 stopni

kolor:
stal nierdzewna
mosiądz
czarny

22 Wizjer szerokokątny



kolor:
złoty
srebrny

23 Wizjer szerokokątny



kolor:
czarny

24 Samozamykacz ukryty DORMA



listwy do ościeżnicy
PASSIVE i ALU
• bez blokady ramienia (1)
• z blokadą ramienia (2)

25 Samozamykacz ukryty KMT



listwy do ościeżnicy
ALU i DS
• z blokadą ramienia

26 Samozamykacz nawierzchniowy



bez blokady ramienia
DORMA
Wymagane wzmocnienie
pod samozamykacz
kolor srebrny (1)
czarny (2)

do drzwi otwieranych
do wewnątrz

27 Samozamykacz nawierzchniowy



bez blokady ramienia
DORMA z elementem
mocującym ramię
Wymagane wzmocnienie
pod samozamykacz
kolor srebrny (1)
czarny (2)

do drzwi otwieranych
na zewnątrz

28 Samozamykacz nawierzchniowy



z blokadą ramienia
DORMA
Wymagane wzmocnienie
pod samozamykacz
kolor srebrny (1)
czarny (2)

do drzwi otwieranych
do wewnątrz

29 Samozamykacz nawierzchniowy



z blokadą ramienia
DORMA z elementem
mocującym ramię
Wymagane wzmocnienie
pod samozamykacz
kolor srebrny (1)
czarny (2)

do drzwi otwieranych
na zewnątrz

30 Wzmocnienie pod samozamykacz

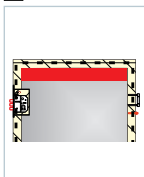

(wysokość 110 mm)
wymagane przy zakupie
samozamykacza
nawierzchniowego

nie dotyczy wzorów
Perfect: 8, 8-1, 9, 9A, 9B
Glass: 1A, 2B, 3B
Glass View: 2B, 3B

31 Zamek listwowy hakowy



do drzwi:
• 75 PASSIVE
• 75 PLUS
• 54 PLUS

drzwi		Dopłata do wyposażenia podstawowego							
		90 Supertherm	75 Passive	75 Plus	65 Panelowe	54 Plus	54 Standard	54 Akustyczne	54 P.Poż
Akcesoria za dopłatą									
1	Ościeżnica PASSIVE/75, PASSIVE/90 + próg aluminiowy	60 zł	718 zł	858 zł	—	—	—	—	—
2	Ościeżnica ALU/75, ALU/54 + próg aluminiowy	—	718 zł	858 zł	—	778 zł	—	—	—
3	Ościeżnica DS/75, DS/54, DS/75 N, DS/54 N + próg aluminiowy	—	250 zł	390 zł	—	495 zł	—	—	—
4	Ościeżnica DS,L"/75, DS"L"/75 N, DS"L"/54 + próg aluminiowy	—	350 zł	490 zł	—	570 zł	—	—	—
5	Ościeżnica NT/75, NT/54, NT/54AKU + próg aluminiowy	—	○	140 zł	—	245 zł	—	245 zł	—
6	Ościeżnica 16/65 + próg aluminiowy	—	—	—	115 zł	—	—	—	—
7	Próg WPC PASSIVE/75	—	15 zł	15 zł	—	—	—	—	—
8	Próg ALU SI5/54	—	—	—	—	25 zł	—	25 zł	—
9	Poszerzenie podprogowe XPS	140 zł(1) 185 zł(2) 250 zł(3) 335 zł(4)	140 zł(1) 185 zł(2) 250 zł(3) 335 zł(4)	140 zł(1) 185 zł(2) 250 zł(3) 335 zł(4)	—	140 zł(1) 185 zł(2) 250 zł(3) 335 zł(4)	140 zł(1) 185 zł(2) 250 zł(3) 335 zł(4)	—	—
10	Poszerzenie aluminiowe boczne górne ALU/54	—	—	—	—	180 zł(1) 230 zł(2)	—	—	—
11	Poszerzenie aluminiowe boczne górne ALU/75	310 zł	310 zł	310 zł	—	—	—	—	—
12	Poszerzenie boczne do ościeżnicy DS	—	370 zł	370 zł	—	370 zł	—	—	—
13	Poszerzenie boczne do ościeżnicy PASSIVE	420 zł	420 zł	420 zł	—	—	—	—	—
14	Wypełnienie ościeżnicy wkładem XPS	—	120 zł	120 zł	—	120 zł	—	—	—
15	Czwarta przylga	●	○	○	—	—	—	—	—
16	Uszczelka opadająca	●	120 zł	120 zł	—	—	—	—	—
17	Okapnik	—	59 zł	59 zł	—	59 zł	59 zł	—	—
18	Listwa odbojnikowa	120 zł(1)	120 zł(1) 220 zł(2)	120 zł(1) 220 zł(2)	—	120 zł(1) 220 zł(2)	120 zł(1)	—	—
19	Listwa dolna maskująca	—	40 zł	40 zł	—	40 zł	40 zł	—	—
20	Wizjer LCD	560 zł	560 zł	560 zł	560 zł	560 zł	560 zł	560 zł	—
21	Wizjer panoramiczny	130 zł	100 zł	100 zł	100 zł	100 zł	100 zł	100 zł	—
22	Wizjer szerokokątny złoty,srebrny	—	35 zł	35 zł	35 zł	35 zł	35 zł	35 zł	40 zł
23	Wizjer szerokokątny czarny	—	80 zł	80 zł	45 zł	45 zł	45 zł	45 zł	—
24	Samozamykacz ukryty DORMA listwowy	1200 zł(1) 1400 zł(2)	1200 zł(1) 1400 zł(2)	—	—	—	—	—	—
25	Samozamykacz ukryty KMT listwowy	—	—	650 zł	—	—	—	—	—
26	Samozamykacz nawierzchniowy bez blokady ramienia	—	380 zł(1) 430 zł(2)	380 zł(1) 430 zł(2)	380 zł(1) 430 zł(2)	380 zł(1) 430 zł(2)	380 zł(1) 430 zł(2)	380 zł(1) 430 zł(2)	380 zł(1) 430 zł(2)
27	Samozamykacz nawierzchniowy bez blokady ramienia z elementem	—	430 zł(1) 480 zł(2)	430 zł(1) 480 zł(2)	430 zł(1) 480 zł(2)	430 zł(1) 480 zł(2)	430 zł(1) 480 zł(2)	430 zł(1) 480 zł(2)	430 zł(1) 480 zł(2)
28	Samozamykacz z blokadą ramienia	—	530 zł(1) 580 zł(2)	530 zł(1) 580 zł(2)	530 zł(1) 580 zł(2)	530 zł(1) 580 zł(2)	530 zł(1) 580 zł(2)	530 zł(1) 580 zł(2)	530 zł(1) 580 zł(2)
29	Samozamykacz nawierzchniowy z blokadą ramienia z elementem	—	580 zł(1) 630 zł(2)	580 zł(1) 630 zł(2)	580 zł(1) 630 zł(2)	580 zł(1) 630 zł(2)	580 zł(1) 630 zł(2)	580 zł(1) 630 zł(2)	580 zł(1) 630 zł(2)
30	Wzmocnienie pod samozamykacz	—	100 zł	100 zł	100 zł	100 zł	100 zł	100 zł	●
31	Zamek listwowy hakowy	—	●	180 zł	—	140 zł	—	—	—

○ - opcja bez dopłaty ● - w standardowym wyposażeniu

Podane ceny są cenami netto (+8% lub 23% VAT)

KMT
STAL

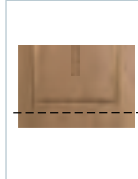
37 Skrócenie drzwi jednoskrzydłowych

max 130 mm

- 54 Akustyczne
- 90 Supertherm - tylko skrót fabryczny

Nie dotyczy wzorów
Glass: 1, 2, 2A, 3, 3A, 3B
Perfekt 8, 8-1, 9, 9A, 9B, 18-1,
Gold 5, Lamella 3
dostawki d12, d25, d16
czwartej przylgi

38 Skrócenie drzwi

- dwuskrzydłowych max 100 mm (1)
- z dostawkami max 130 mm (2)

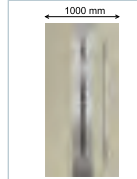
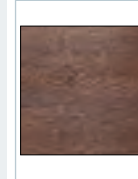
39 Szerokość skrzydła "100"**40 Ryfla**

Dotyczy wzoru płaskiego
Nie dotyczy drzwi panelowych

41 Głębokie tłoczenie

wyłącznie rozmiar "90"
występuje w kolorach:
Podstawowych

Nie występuje:
z czwartą przylgą,
w rozmiarze N
kolorach RAL
z pochwytem

42 DUO COLOR

Możliwość łączenia
dowolnych kolorów

Nie występuje w RAL

43 Dwukolor

- skrzydło (1)
- skrzydło i ościeżnica (2)

Nie dotyczy ościeżnic:
10/54, 11/54, 15/54, S15/54,
11/65, 15/65, 16/65, S15/75,
drzwi dwuskrzydłowych

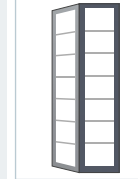
44 Dwukolor

- naświetle (1)
- poszerzenie aluminiowe (2)

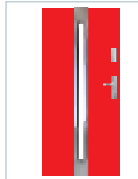
45 RAL-Gama Color

drzwi jednoskrzydłowe
(cena z ościeżnicą
ALU/75, ALU/54)

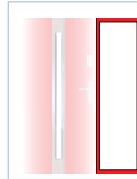
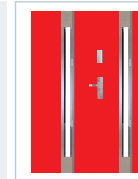
46 RAL-Gama Color Naświetle panel pełny**47 RAL-Gama Color Naświetle przeszklone****48 RAL-Gama Color**

drzwi dwuskrzydłowe
(cena z ościeżnicą
ALU/75, ALU/54)

49 RAL-Gama Color

poszerzenie aluminiowe
boczne i górne
Do ościeżnicy:
ALU/54 wysokość:
• 35 mm
• 50 mm
ALU/90, ALU/75
• 50 mm

50 Ramki, aplikacje i klamki RAL

dostępne dla linii:
• Silver
• Aplikacja
• Duo Color

dostępne klamki:
• Omega
• Gama z zab.

Aplikacje, ramki i klamki w
kolorze RAL tylko w zestawie

51 Pochwyty dwustronny

z sztyldami
bezkławkowymi
LAMBDA

nie występuje w pochwytach
K6, K7, Light, Glass, Wood, RAL,
z przyciskiem oraz w
pochwytach stylizowanych

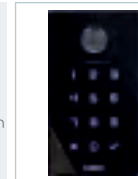
52 System kontroli dostępu SOREX (1)

otwieranie za pomocą:
-linii papilarnych
-kodu
-telefonu
-RFID (chip)
**Bramka Wi-Fi
otwieranie zdalne (2)**
w zestawie: czytnik SOREX,
zasuwnica z napędem,
CHIP 2 szt.

53 Elektrozaczep funkcja dzień/noc

do prawidłowego
działania należy
zastosować zasilacz

- drzwi jednoskrzydłowe (1)
- drzwi dwuskrzydłowe (2)

54 Zasilacz

do podłączenia
pochwyty z przyciskiem
lub elektrozaczełu 12V

55 Kontaktron

kolor:
czarny

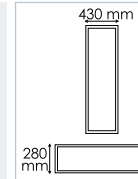
56 Niestandardowy wymiar naświetla

430 mm
280 mm

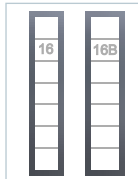
57 Naświetle boczne z numerem domu

- szyba mleczna
- mleczna 01
- 2 znaki - od 300 mm
- 3 znaki - od 400 mm

Dotyczy drzwi grubości
75 mm, 90 mm

58 Czarne ramki międzyszybowe

ramki bez dopłaty:
• we wzorach:
Perfekt, Glass View,
Loft
• w szybie grafit
barwiona

Nie dotyczy drzwi z ramką
laminową

59 Szyby

- lustro weneckie (1)
- antywłamaniowa P4 (1)
- grafit barwiona (1)
- Loft A, Loft B
w naświetlu (1)
- lustro weneckie we
wzorze Perfekt (2)
- lustro weneckie P4 (2)
- Loft A, Loft B P4
w naświetlu (2)

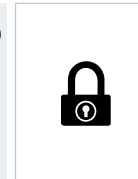
60 Dopłata do klasy antywłamaniowej RC2

zawiera:
- wkładki kl. C
- klamkę Gama z zab.
w kolorze złotym lub
srebrnym
- dopłatę do ościeżnicy
NT/75 do drzwi 75 PLUS

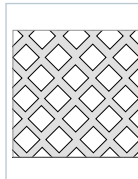
61 Dopłata do klasy antywłamaniowej RC3

panel stalowy RC3

62 Odbojnik

Ø 60 mm,
wysokość 50 mm

kolor:
inox
czarny

ze śrubą mocującą
do podłoża

63 Tabliczka z numerem domu

stal nierdzewna

wymiary:
15x15 cm
15x22 cm
15x30 cm

Z otworami do przykręcenia
na budynkach, ścianę

64 Preparat do czyszczenia i konserwacji

Profesjonalny preparat
do czyszczenia i
konserwacji stali
nierdzewnej

- środek do czyszczenia
pojemność 500 mm
- środek do konserwacji
pojemność 150 mm

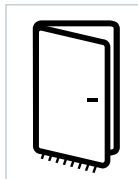
65 Próg podświetlany LED

Dotyczy drzwi:
75 PLUS,
75 PASSIVE
z ościeżnicą ALU/75

Nie występuje w drzwiach:
z czwartą przylgą oraz
uszczelką opadającą

drzwi		Dopłata do wyposażenia podstawowego							
		Akcesoria za dopłatą	90 Supertherm	75 Passive	75 Plus	65 Panelowe	54 Plus	54 Standard	54 Akustyczne
37	Skrócenie drzwi jednoskrzydłowych	250 zł	215 zł	215 zł	—	150 zł	150 zł	150 zł	150 zł
38	Skrócenie drzwi z dostawkami dwuskrzydłowych	—	480 zł (2)	380 zł (1) 480 zł (2)	—	380 zł (1) 480 zł (2)	—	—	—
39	Szerokość „100”	250 zł	250 zł	250 zł	—	250 zł	250 zł	250 zł	—
40	Ryfla	30 zł	30 zł	30 zł	—	30 zł	30 zł	30 zł	30 zł
41	Głębokie tłoczenie „90”	—	30 zł	30 zł	—	30 zł	30 zł	—	—
42	Skrzydło Duo Color	500 zł	500 zł	500 zł	—	500 zł	500 zł	500 zł	—
43	Dwukolor skrzydło, ościeżnica	300 zł (1) 800 zł (2)	300 zł (1) 800 zł (2)	300 zł (1) 800 zł (2)	—	300 zł (1) 800 zł (2)	300 zł (1) 800 zł (2)	300 zł (1) 800 zł (2)	—
44	Dwukolor naświetle poszerzenie aluminiowe	250 zł (1) 150 zł (2)	250 zł (1) 150 zł (2)	250 zł (1) 150 zł (2)	—	250 zł (1) 150 zł (2)	—	—	—
45	RAL - Gama Color drzwi jednoskrzydłowe	—	1738 zł	1878 zł	—	1458 zł	—	—	—
46	RAL - Gama Color naświetle panel pełny	—	620 zł	620 zł	—	520 zł	—	—	—
47	RAL - Gama Color naświetle przeszklone	—	520 zł	520 zł	—	420 zł	—	—	—
48	RAL - Gama Color drzwi dwuskrzydłowe	—	1360 zł	1360 zł	—	980 zł	—	—	—
49	RAL - Gama Color poszerzenia aluminiowe	—	200 zł	200 zł	—	280 zł	—	—	—
50	Ramki, aplikacje i klamki RAL	600 zł	600 zł	600 zł	—	600 zł	600 zł	600 zł	600 zł
51	Pochwyt dwustronny	250 zł	250 zł	250 zł	—	250 zł	—	—	—
52	System kontroli dostępu SOREX	2500 zł(1) 600 zł(2)	—	—	—	—	—	—	—
53	Elektrozaczep	—	260 zł(1)	260 zł(1) 300 zł(2)	—	260 zł(1) 300 zł(2)	—	—	—
54	Zasilacz	150 zł	150 zł	150 zł	—	150 zł	—	—	—
55	Kontaktron	140 zł	140 zł	140 zł	—	140 zł	140 zł	—	—
56	Niestandardowy wymiar naświetla	100 zł	100 zł	100 zł	—	100 zł	—	—	—
57	Naświetle z numerem domu	600 zł	600 zł	600 zł	—	—	—	—	—
58	Czarne ramki międzyszybowe	1 zł	1 zł	1 zł	—	1 zł	1 zł	—	—
59	Szyby	250 zł (1) 500 zł (2)	250 zł (1) 500 zł (2)	250 zł (1) 500 zł (2)	—	250 zł (1) 500 zł (2)	250 zł	—	—
60	Dopłata do klasy antywłamaniowej RC2	317 zł	366 zł	666 zł	—	295 zł	—	295 zł	295 zł
61	Panel stalowy RC3	—	—	—	—	200 zł	—	—	—
62	Odbojnik	100 zł	100 zł	100 zł	100 zł	100 zł	100 zł	100 zł	100 zł
63	Tabliczka z numerem domu	80 zł	80 zł	80 zł	—	80 zł	80 zł	—	—
64	Profesjonalny preparat	60 zł	60 zł	60 zł	—	60 zł	60 zł	60 zł	60 zł
65	Próg podświetlany LED	—	710 zł	710 zł	—	—	—	—	—

Dopłata do modułów sterujących SMART

MODUŁY STERUJĄCE	ROZWIĄZANIA	CENA
75 PLUS, 75 PASSIVE		
75 Moduł sterujący 2	Pochwyt LED	830 zł
75 Moduł sterujący 3	Pochwyt LED z przyciskiem	1070 zł
75 Moduł sterujący 4	Próg LED + pochwyt LED	1070 zł
75 Moduł sterujący 5	Próg LED + pochwyt LED z przyciskiem	1190 zł
90 SUPER THERM		
90 Moduł sterujący 1	Pochwyt z przyciskiem	1730 zł
90 Moduł sterujący 2	Pochwyt LED z przyciskiem	1830 zł
90 Moduł sterujący 3	Pochwyt LED	830 zł
90 Moduł sterujący 4	Otwieranie z aplikacji	1830 zł
90 Moduł sterujący 5	Pochwyt LED otwierany z aplikacji	1830 zł
90 Moduł sterujący 6	Sorex w skrzydle lub pochwycie	1830 zł
90 Moduł sterujący 7	Sorex w skrzydle, pochwyt LED	1830 zł

Rozwiązania SMART dotyczą drzwi:
90 SUPER THERM z ościeżnicą ALU/90
75 PASSIVE oraz 75 PLUS z ościeżnicą ALU/75

88 MODERNO

DRZWI ALUMINIOWE

Drzwi aluminiowe **88MODERNO** to drzwi charakteryzujące się solidną konstrukcją i doskonałymi współczynnikami izolacji termicznej.

Wyposażone są w najnowsze rozwiązania technologiczne tj.:

- **Ukryte zawiasy** regulowane w trzech płaszczyznach sprawiają, że skrzydło i ościeżnica są zlicowane.
- **Automatyczny zamek** GU-SECURITY AUTOMATIC, zapewnia bezpieczeństwo i wygodę codziennego użytkowania.
- **System kontroli dostępu**, to innowacyjne narzędzie umożliwiające bezpieczne wejście do Twojego domu
- **Ukryty samozamykacz**, który dodaje funkcjonalności bezpieczeństwa

- **Uszczelki TPE** na całym obwodzie skrzydła i ościeżnicy, które zapewniają doskonałe parametry uszczelnienia, zwiększając izolację i komfort użytkowania.

- **Pochwyt wpuszczany**, dostępny w kolorze inox lub czarnym z możliwością podświetlenia listwą LED (opcja)

- **Możliwości łączenia drzwi z naświetlami**, umożliwia dostosowanie produktu do istniejących otworów montażowych. Teraz także dostępne **naświetla SLIM** z minimalistyczną cienką ramką

Drzwi 88MODERNO to więcej niż tylko drzwi zewnętrzne - to połączenie stylu, jakości i innowacji, które sprawi, że Twój dom będzie wyjątkowy. Odkryj ich potencjał już dziś!

DRZWI WEJŚCIOWE 88 MODERNO



- płaszcz aluminiowy
- grubość 88 mm
- 4 zawiasy ukryte
- 4 przylgi
- uszczelka opadająca
- skrzydło zlicowane z ościeżnicą
- zasuwnica automatyczna GU
- windstopery
- uszczelki na całym obwodzie skrzydła
- ramki zlicowane z płaszczyzną skrzydła
- możliwość wykonania drzwi wyższych: wysokość co 10 mm do 2403 mm

TABELA WYMIARÓW

88 MODERNO

Parametry	88	
	ALU/88	
	„90”	„100”
Wysokość całkowita Hc	2103	2103
Szerokość w świetle Sd	900	1000
Szerokość całkowita Sc	1092	1192
Zalecana wys. otworu Ho	2123	2123
Zalecana szer. otworu So	1112	1212

Na gotową posadzkę przewidziano luz montażowy 20 mm

Parametry	88	
	„90”	„100”
Skrzydło KMT 88 mm		
Wysokość w przyłdze Hs	2005	2005
Wysokość całkowita Hsc	2038	2038
Szerokość całkowita Scs	980	1080

Możliwość wykonania drzwi na nietypową wysokość. Dopłata str. 153



Zlicowana wąska ramka od strony zewnętrznej



Zlicowana ramka



Podświetlenie LED w kolorze białym w pochwyście wpuszczanym



Szyba bez ramki od strony zewnętrznej



Zawias ukryty

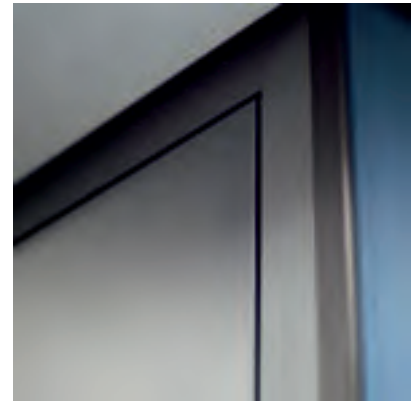

Zlicowane skrzydło z ościeżnicą

PRZESZKLENIA DRZWI ALUMINIOWYCH

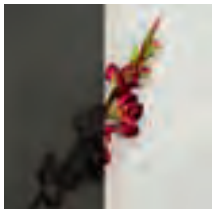

Grafit barwiona

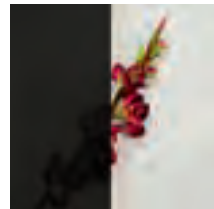

Grafit dark

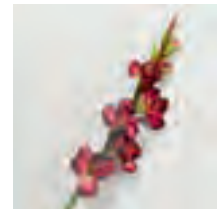

Przezroczysta dostępna P4

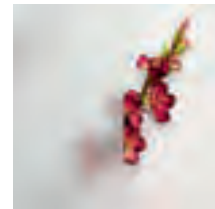

Mleczna dostępna P4

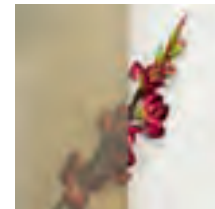

Reflex

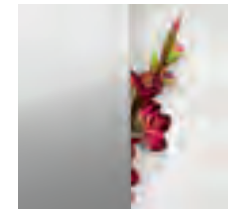

Lustro weneckie dostępna P4

BUDOWA PAKIETU SZYBOWEGO Z RAMKĄ INOX DWUSTRONNĄ

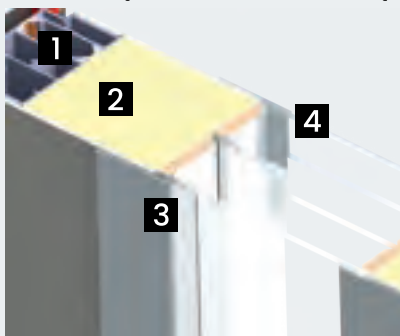

Dotyczy wzorów drzwi: M104, M105

- 1 Profil aluminiowy – 5 komór
- 2 Piana poliuretanowa PUR
- 3 Ramka zewnętrzna inox
- 4 Ramka wewnętrzna inox

BUDOWA PAKIETU SZYBY WPUSZCZANEJ

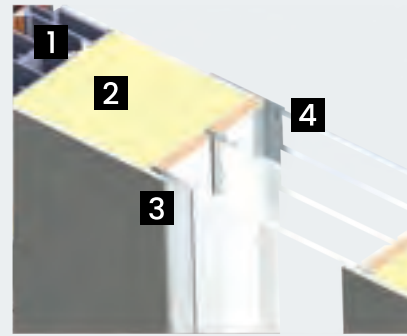

Dotyczy wzorów drzwi: M106, M107, M108, M109, M110, M111

- 1 Profil aluminiowy – 5 komór
- 2 Piana poliuretanowa PUR
- 3 Szyba bezpieczna wpuszczana
- 4 Ramka wewnętrzna inox

Dwie szyby zewnętrzne, to szyby bezpieczne zapewniające bezpieczeństwo użytkownika (hartowana lub VSG).

Zdjęcia przedstawiają przezroczystość pakietów szybowych. Należy pamiętać, że ze względu na technologię produkcji jak i jakość wydruku mogą nieznacznie różnić się od oryginalnego produktu. Warunkiem koniecznym do uzyskania efektu lustra weneckiego jest odpowiednie natężenie światła, co oznacza, że pomieszczenie za lustrem musi być oświetlone słabiej.

W drzwiach z czarną ramką oraz w szybach grafit barwiona i grafit dark ramki międzyszybowe występują w kolorze czarnym. Pozostałe wzory oraz naświetla posiadają w standardzie ramki międzyszybowe w kolorze szarym. Za dopłatą możliwy jest wybór ramki w kolorze czarnym.

linia PEŁNE

M100

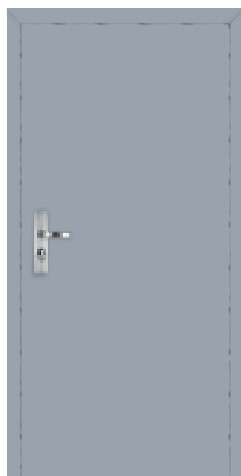

Strona wewnętrzna

- drzwi płaskie
- klamka Gama Inox z zabezpieczeniem

Model drzwi

88 MODERNO

Cena za komplet

7415 zł

Dostępne szerokości skrzydeł

90 | 100*

Za dopłatą

Akcesoria dostępne wg oferty na stronie 136
*Rozmiar „100” – str. 139

M101

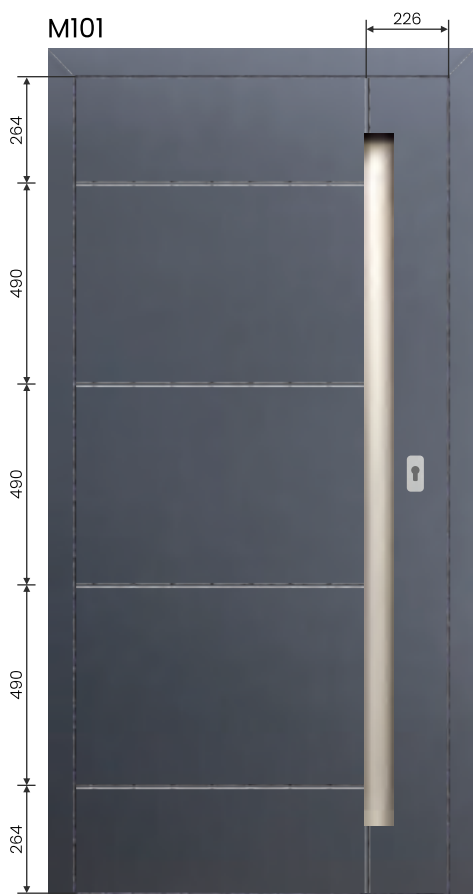

Strona wewnętrzna

- drzwi z dwustronnie frezowanym wpustem
- pochwyt wpuszczany WI Inox, od wewnątrz klamka

Model drzwi

88 MODERNO

Cena za komplet

7715 zł

*cena nie obejmuje
pochwytu*

Dostępne szerokości skrzydeł

90 | 100*

Za dopłatą

Akcesoria dostępne wg oferty na stronie 136
*Rozmiar „100” – str. 139

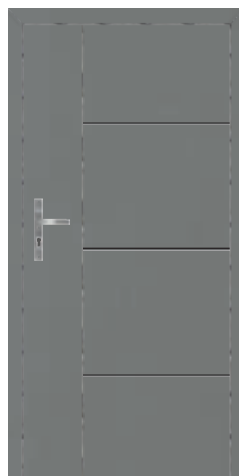
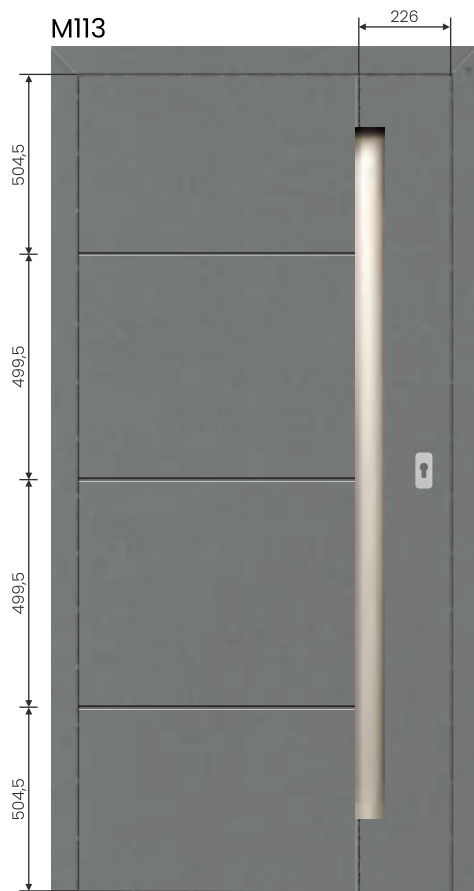

Strona wewnętrzna

- drzwi z dwustronnie wyfrezowanym wpustem
- pochwyt wpuszczany WI Inox, klamka od wewnątrz

Model drzwi
88 MODERNO

Cena za komplet
7715 zł
cena nie obejmuje pochwytu

Dostępne szerokości skrzydeł

90 | 100*

Za dopłatą

Akcesoria dostępne wg oferty na stronie 136
*Rozmiar „100” – str. 139

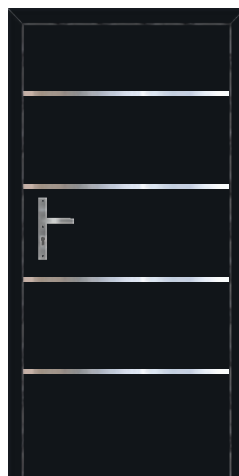
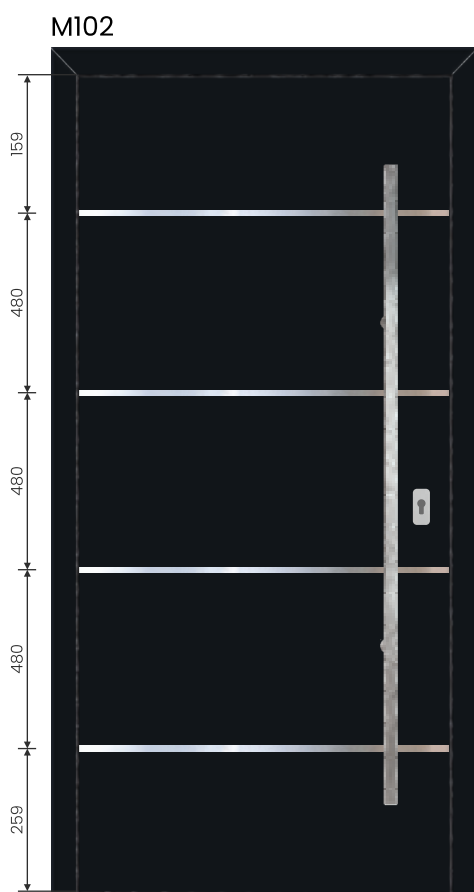

Strona wewnętrzna

- drzwi z dwustronną zlicowaną aplikacją Inox
- pochwyt K2 inox, klamka od wewnątrz

Model drzwi
88 MODERNO

Cena za komplet
7765 zł
cena nie obejmuje pochwytu

Aplikacja

INOX

CZARNA

RAL*

Dostępne szerokości skrzydeł

90 | 100*

Za dopłatą

Akcesoria dostępne wg oferty na stronie 136
*Rozmiar „100” – str. 139
*Aplikacja i klamka w kolorze RAL- str.139

*Dopłata wg cennika str. 139
Podane ceny są cenami netto (+8% lub 23% VAT) za kompletne drzwi (skrzydło, ościeżnica, próg, klamka, wkładki)

linia PRZESZKLONE



Strona wewnętrzna

- drzwi płaskie z szybą
- ramka Inox zlicowana dwustronnie
- od strony wewnętrznej zlicowana ramka Inox
- pochwyt K2 Inox mocowany pod kątem 90°, klamka od wewnątrz

Model drzwi

88 MODERNO

Cena za komplet

9015 zł

*cena nie obejmuje
pochwytu*

Ramka

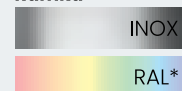

CZARNA

Dostępne przeszklenia

Przezroczysta - dostępna P4

Mleczna- dostępna P4

Reflex

Lustro weneckie

Grafit barwiona, Grafit Dark

Dostępne szerokości skrzydeł

90 | 100*

Za dopłatą

Aksesoria dostępne wg oferty na stronie 136

*Rozmiar „100” - str. 139

*Aplikacja i klamka w kolorze RAL- str.139

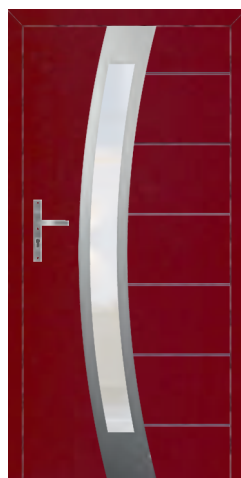
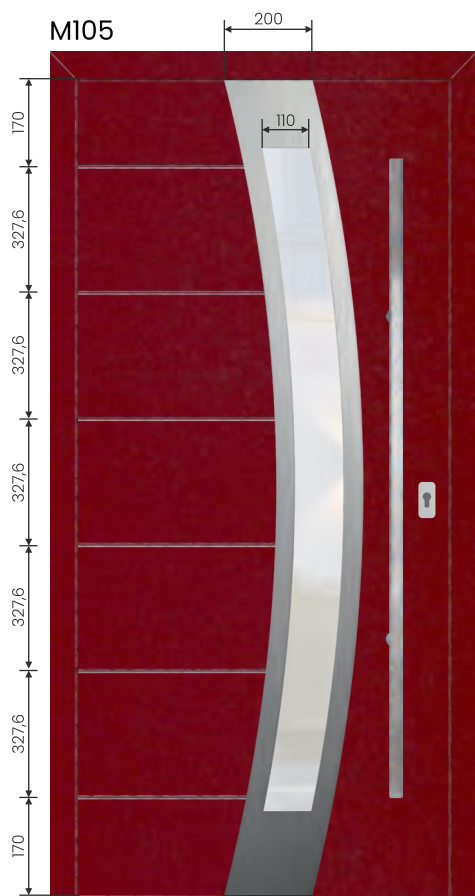

Strona wewnętrzna

- drzwi z dwustronnie frezowanym wpustem z szybą
- ramka Inox zlicowana dwustronnie
- pochwyt K2 Inox mocowany pod kątem 90°, klamka od wewnątrz

Model drzwi

88 MODERNO

Cena za komplet

9165 zł

*cena nie obejmuje
pochwytu*

Ramka



CZARNA

Dostępne przeszklenia

Przezroczysta - dostępna P4

Mleczna- dostępna P4

Reflex

Lustro weneckie

Grafit barwiona, Grafit Dark

Dostępne szerokości skrzydeł

90 | 100*

Za dopłatą

Aksesoria dostępne wg oferty na stronie 136

*Rozmiar „100” - str. 139

*Aplikacja i klamka w kolorze RAL- str.139

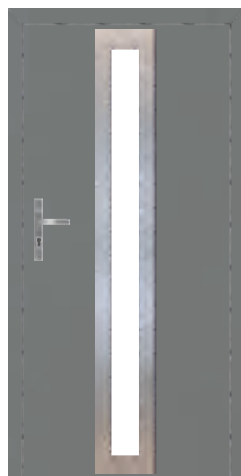
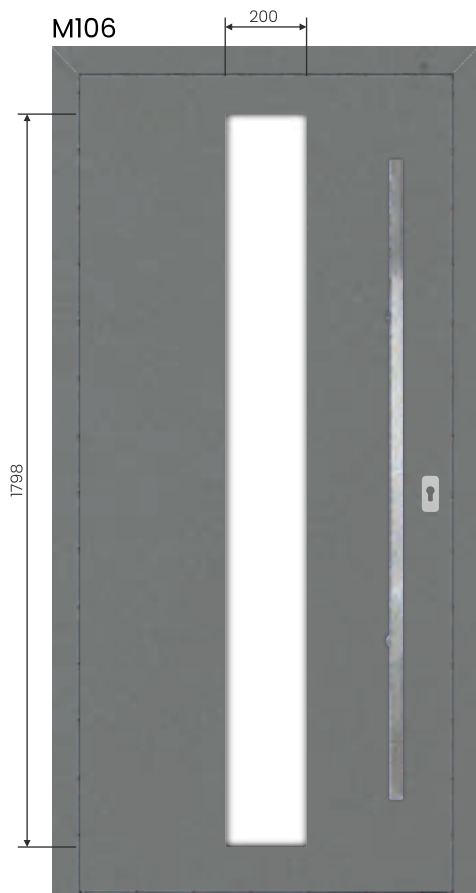

Strona wewnętrzna

- drzwi płaskie z szybą
- od strony zewnętrznej bez ramki
- od strony wewnętrznej zlicowana ramka Inox
- pochwyt K2 Inox mocowany pod kątem 90°, klamka od wewnątrz

Model drzwi

88 MODERNO

Cena za komplet

9015 zł

cena nie obejmuje pochwytu

Ramka



Dostępne przeszklenia

Przezroczysta - dostępna P4
 Mleczna- dostępna P4
 Reflex
 Lustro weneckie
 Grafit barwiona, Grafit Dark

Dostępne szerokości skrzydeł

90 | 100*

Za dopłatą

Akcesoria dostępne wg oferty na stronie 136
 *Rozmiar „100” - str. 139
 *Aplikacja i klamka w kolorze RAL- str.139

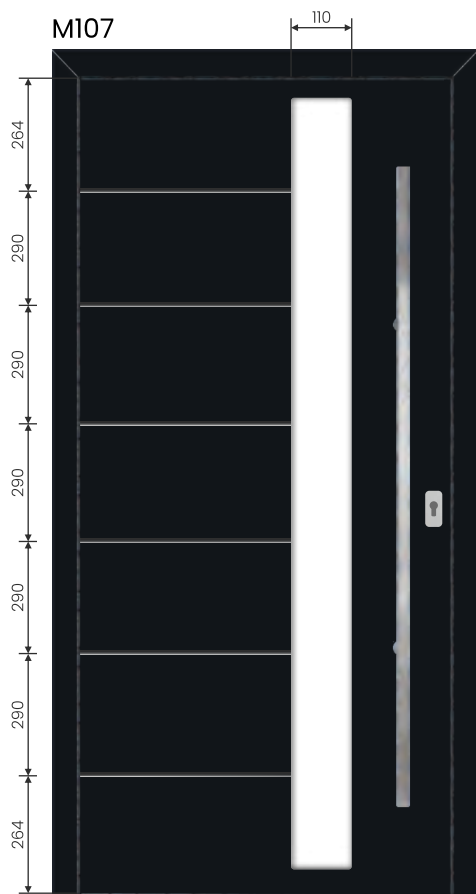

Strona wewnętrzna

- drzwi z dwustronnie frezowanym wpustem z szybą
- od strony zewnętrznej bez ramki
- od strony wewnętrznej zlicowana ramka Inox
- pochwyt K2 Inox mocowany pod kątem 90°, klamka od wewnątrz

Model drzwi

88 MODERNO

Cena za komplet

9165 zł

cena nie obejmuje pochwytu

Ramka

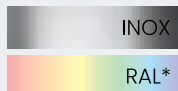

Dostępne przeszklenia

Przezroczysta - dostępna P4
 Mleczna- dostępna P4
 Reflex
 Lustro weneckie
 Grafit barwiona, Grafit Dark

Dostępne szerokości skrzydeł

90 | 100*

Za dopłatą

Akcesoria dostępne wg oferty na stronie 136
 *Rozmiar „100” - str. 139
 *Aplikacja i klamka w kolorze RAL- str.139

*Dopłata wg cennika str. 139
 Podane ceny są cenami netto (+8% lub 23% VAT) za kompletne drzwi (skrzydło, ościeżnica, próg, klamka, wkładki)

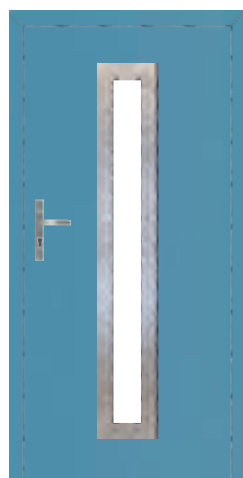
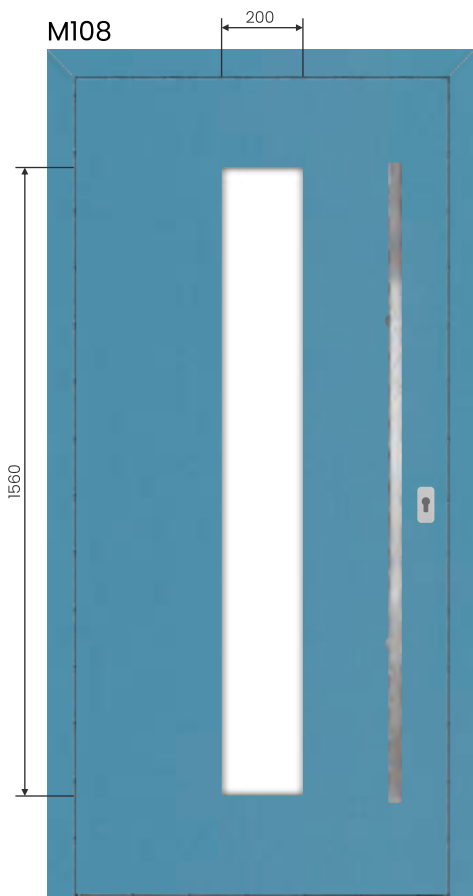

Strona wewnętrzna

- drzwi płaskie z szybą
- bez ramki od strony zewnętrznej • od strony wewnętrznej zlicowana ramka Inox
- pochwyt K2 Inox mocowany pod kątem 90°, klamka od wewnątrz

Model drzwi

88 MODERNO

Cena za komplet

9015 zł

*cena nie obejmuje
pochwytu*

Ramka

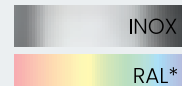

CZARNA

Dostępne przeszklenia

Przezroczyste - dostępna P4

Mleczna- dostępna P4

Reflex

Lustro weneckie

Grafit barwiona, Grafit Dark

Dostępne szerokości skrzydeł

90 100*

Za dopłatą

Akcesoria dostępne wg oferty na stronie 136

*Rozmiar „100” - str. 139

*Aplikacja i klamka w kolorze RAL- str.139

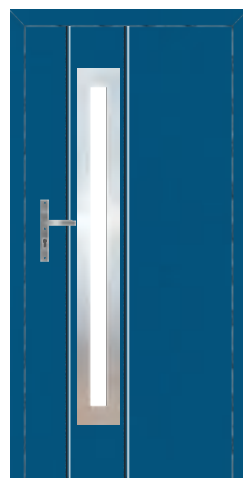
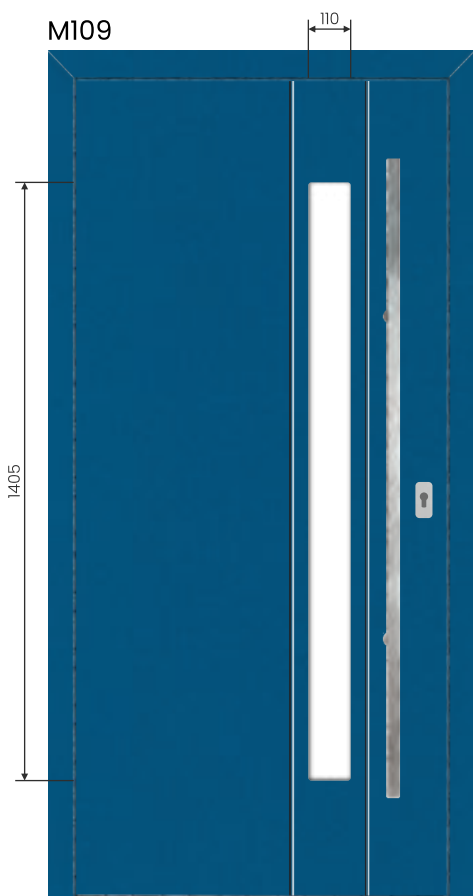

Strona wewnętrzna

- drzwi z dwustronnie frezowanym wpustem z szybą
- od strony zewnętrznej bez ramki
- od strony wewnętrznej zlicowana ramka Inox
- pochwyt K2 Inox mocowany pod kątem 90°, klamka od wewnątrz

Model drzwi

88 MODERNO

Cena za komplet

9135 zł

*cena nie obejmuje
pochwytu*

Ramka

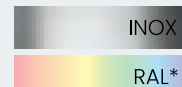

CZARNA

Dostępne przeszklenia

Przezroczyste - dostępna P4

Mleczna- dostępna P4

Reflex

Lustro weneckie

Grafit barwiona, Grafit Dark

Dostępne szerokości skrzydeł

90 100*

Za dopłatą

Akcesoria dostępne wg oferty na stronie 136

*Rozmiar „100” - str. 159

*Aplikacja i klamka w kolorze RAL- str.139

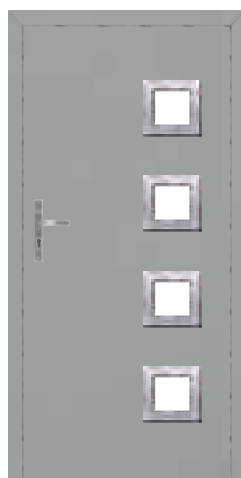
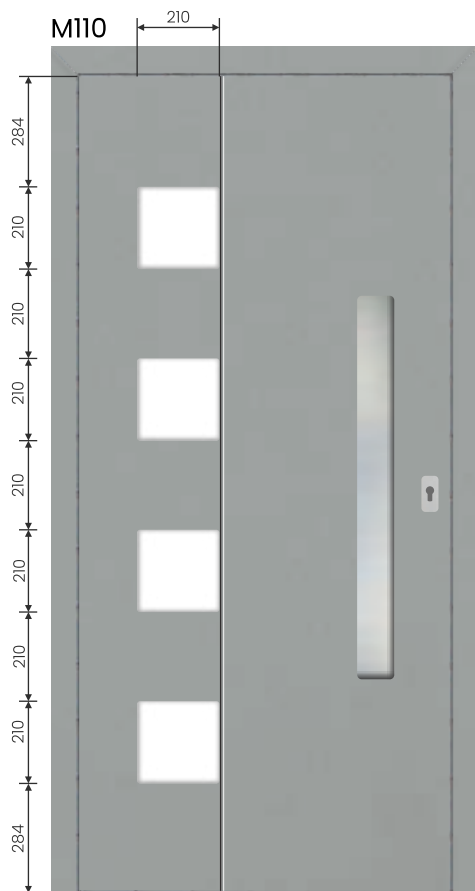

Strona wewnętrzna

- drzwi z jednostronnie frezowanym wpustem z szybą
- bez ramki od strony zewnętrznej • od strony wewnętrznej zlicowana ramka Inox
- pochwyt wpuszczany W2, klamka od wewnątrz

Model drzwi

88 MODERNO

Cena za komplet

9165 zł

cena nie obejmuje pochwytu

Ramka

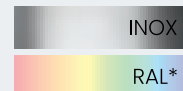

CZARNA

Dostępne przeszklenia

Przezroczysta - dostępna P4
 Mleczna- dostępna P4
 Reflex
 Lustro weneckie
 Grafit barwiona, Grafit Dark

Dostępne szerokości skrzydeł

90 100*

Za dopłatą

Akcesoria dostępne wg oferty na stronie 136
 *Rozmiar „100” - str. 139
 *Aplikacja i klamka w kolorze RAL- str.139

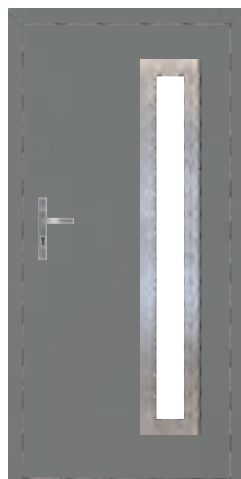
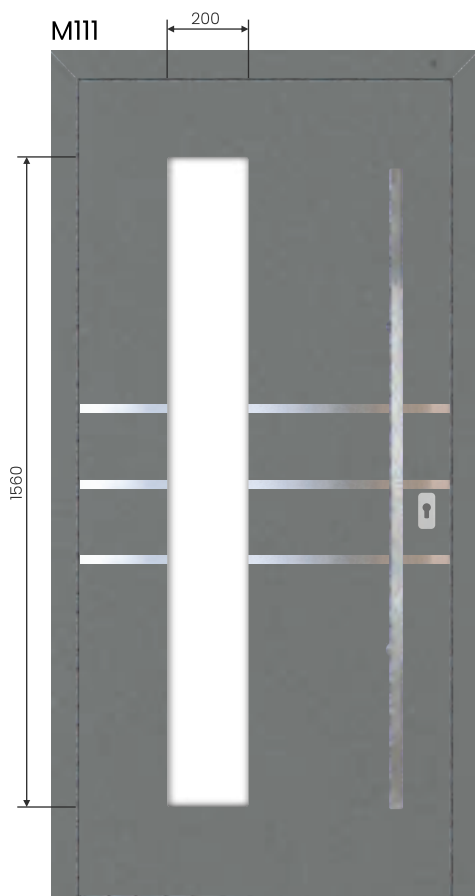

Strona wewnętrzna

- drzwi płaskie z szybą z jednostronną aplikacją Inox zlicowaną, bez ramki od strony zewnętrznej
- od strony wewnętrznej zlicowana ramka Inox
- pochwyt K2 Inox mocowany pod kątem 90°, klamka od wewnątrz

Model drzwi

88 MODERNO

Cena za komplet

9315 zł

cena nie obejmuje pochwytu

Ramka

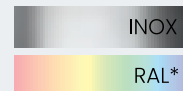

CZARNA

Dostępne przeszklenia

Przezroczysta - dostępna P4
 Mleczna- dostępna P4
 Reflex
 Lustro weneckie- dostępna P4
 Grafit barwiona, Grafit Dark

Dostępne szerokości skrzydeł

90 100*

Za dopłatą

Akcesoria dostępne wg oferty na stronie 136
 *Rozmiar „100” - str. 139
 *Aplikacja i klamka w kolorze RAL- str.139

*Dopłata wg cennika str. 139
 Podane ceny są cenami netto (+8% lub 23% VAT) za kompletne drzwi (skrzydło, ościeżnica, próg, klamka, wkładki)

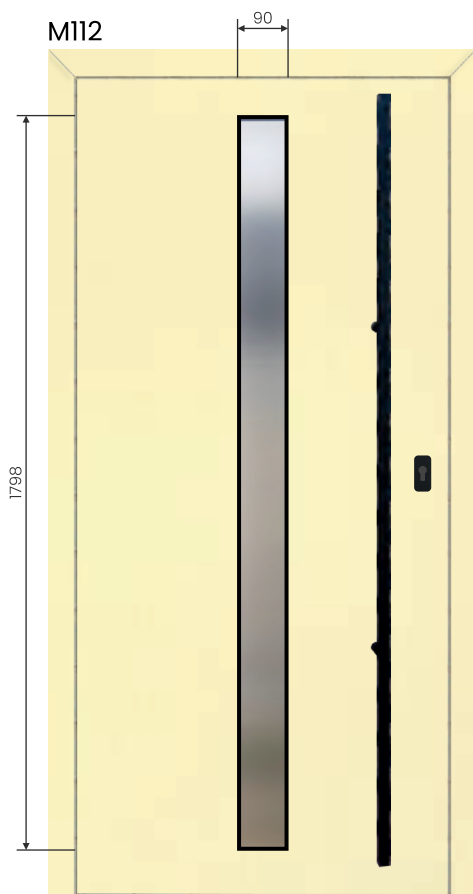

Strona wewnętrzna

- drzwi płaskie z szybą
- od strony zewnętrznej wąska zlicowana ramka czarna
- od strony wewnętrznej szeroka zlicowana czarna ramka
- pochwyt K5 czarny, klamka od wewnątrz

Model drzwi

88 MODERNO

Cena za komplet

9315 zł

cena nie obejmuje pochwytu

Ramka

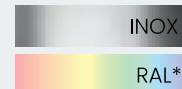

Dostępne przeszklenia

Przezroczysta - dostępna P4

Mleczna- dostępna P4

Reflex

Lustro weneckie

Grafit barwiona, Grafit Dark

Dostępne szerokości skrzydeł

90 100*

Za dopłatą

Akcesoria dostępne wg oferty na stronie 136

*Rozmiar „100” - str. 139

*Aplikacja i klamka w kolorze RAL- str.139

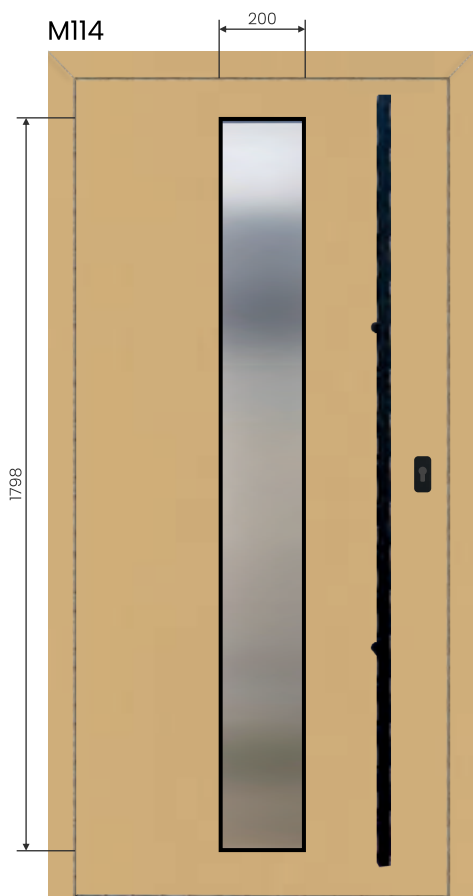

Strona wewnętrzna

- drzwi płaskie z szybą
- od strony zewnętrznej wąska zlicowana ramka czarna
- od strony wewnętrznej szeroka zlicowana czarna ramka
- pochwyt K5 czarny, klamka od wewnątrz

Model drzwi

88 MODERNO

Cena za komplet

9315 zł

cena nie obejmuje pochwytu

Ramka



Dostępne przeszklenia

Przezroczysta - dostępna P4

Mleczna- dostępna P4

Reflex

Lustro weneckie

Grafit barwiona, Grafit Dark

Dostępne szerokości skrzydeł

90 100*

Za dopłatą

Akcesoria dostępne wg oferty na stronie 136

*Rozmiar „100” - str. 139

*Aplikacja i klamka w kolorze RAL- str.139

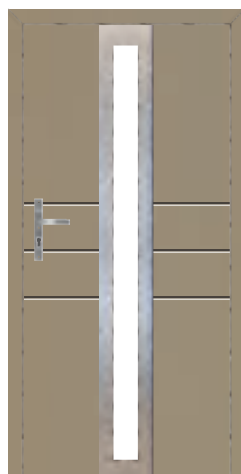
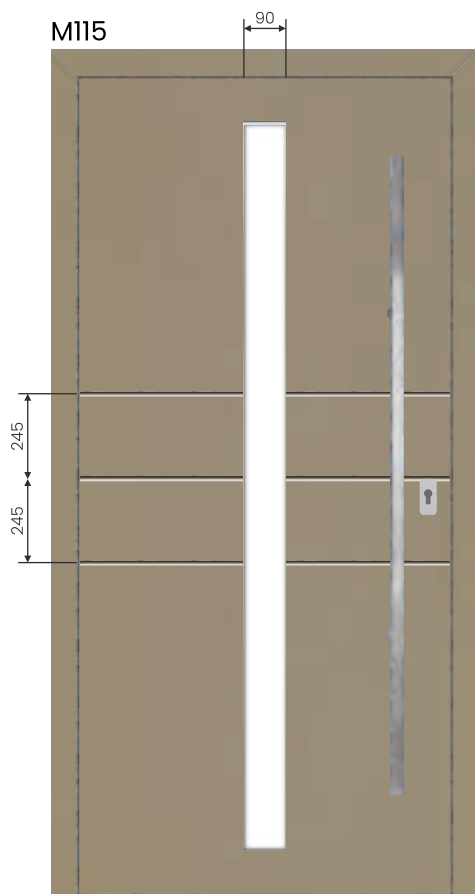

Strona wewnętrzna

- drzwi z dwustronnie frezowanym wpustem z szybą
- od strony zewnętrznej bez ramki
- od strony wewnętrznej zlicowana ramka Inox
- pochwyt K2 Inox mocowany pod kątem 90°, klamka od wewnątrz

Model drzwi
88 MODERNO

Cena za komplet
9165 zł

*cena nie obejmuje
pochwytu*

Ramka

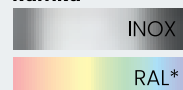

Dostępne przeszklenia

Przezroczysta - dostępna P4
Mleczna- dostępna P4
Reflex
Lustro weneckie
Grafit barwiona, Grafit Dark

Dostępne szerokości skrzydeł

90 100*

Za dopłatą

Akcesoria dostępne wg oferty na stronie 136
*Rozmiar „100” - str. 139
*Aplikacja i klamka w kolorze RAL- str.139

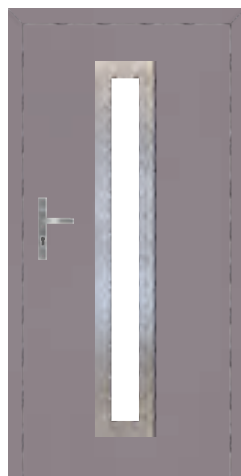
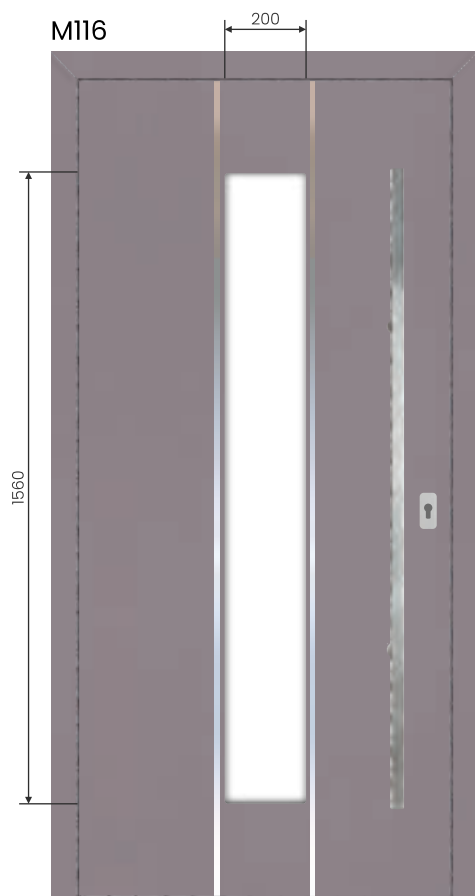

Strona wewnętrzna

- drzwi płaskie z szybą jednostronną zlicowaną i wąską aplikacją Inox
- od strony zewnętrznej bez ramki z wąską aplikacją zlicowaną
- od strony wewnętrznej zlicowana ramka Inox
- pochwyt K2 Inox mocowany pod kątem 90°, klamka od wewnątrz

Model drzwi
88 MODERNO

Cena za komplet
9315 zł

*cena nie obejmuje
pochwytu*

Ramka

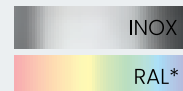

Dostępne przeszklenia

Przezroczysta - dostępna P4
Mleczna- dostępna P4
Reflex
Lustro weneckie
Grafit barwiona, Grafit Dark

Dostępne szerokości skrzydeł

90 100*

Za dopłatą

Akcesoria dostępne wg oferty na stronie 136
*Rozmiar „100” - str. 139
*Aplikacja i klamka w kolorze RAL- str.139

*Dopłata wg cennika str. 139
Podane ceny są cenami netto (+8% lub 23% VAT) za kompletne drzwi (skrzydło, ościeżnica, próg, klamka, wkładki)

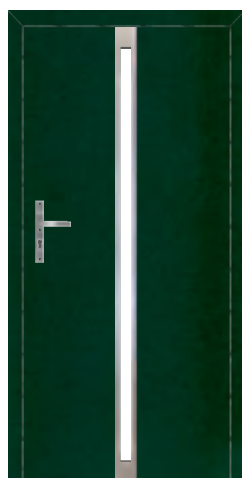

Strona wewnętrzna

- drzwi płaskie z szybą
- od strony zewnętrznej wąska zlicowana ramka
- od strony wewnętrznej wąska zlicowana ramka
- pochwyt K5 inox, klamka od wewnątrz

Model drzwi

88 MODERNO

Cena za komplet

9315 zł

cena nie obejmuje pochwytu

Ramka

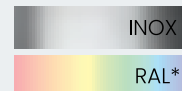

Dostępne przeszklenia

Przezroczysta - dostępna P4

Mleczna- dostępna P4

Reflex

Lustro weneckie

Grafit barwiona, Grafit Dark

Dostępne szerokości skrzydeł

90 | 100*

Za dopłatą

Aksesoria dostępne wg oferty na stronie 136

*Rozmiar „100” - str. 139

*Aplikacja i klamka w kolorze RAL- str.139

linia PANEL



Strona wewnętrzna

- drzwi płaskie z panelem
- od strony zewnętrznej zlicowany panel Inox
- od strony wewnętrznej drzwi płaskie
- pochwyt wpuszczany W5 Inox, klamka od wewnątrz

Model drzwi

88 MODERNO

Cena za komplet

9165 zł

cena nie obejmuje pochwytu

Aplikacja



Dostępne szerokości skrzydeł

90 | 100*

Za dopłatą

Aksesoria dostępne wg oferty na stronie 136

*Rozmiar „100” - str. 139

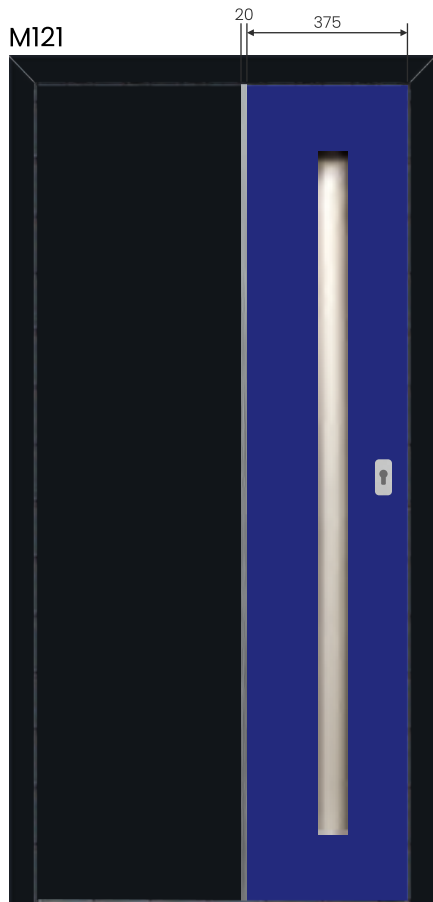

Strona wewnętrzna

- drzwi płaskie z aplikacją i panelem
- od strony zewnętrznej zlicowany panel w kolorze RAL 5002 oraz zlicowana wąska aplikacja Inox
- od strony wewnętrznej drzwi płaskie
- pochwyt wpuszczany W1 Inox, klamka od wewnątrz

Model drzwi

88 MODERNO

Cena za komplet

9580 zł

cena nie obejmuje pochwytu

Ramka

INOX

CZARNA

Aplikacja

RAL*

Dostępne szerokości skrzydeł

90 100*

Za dopłatą

Akcesoria dostępne wg oferty na stronie 136

*Rozmiar „100” – str. 139

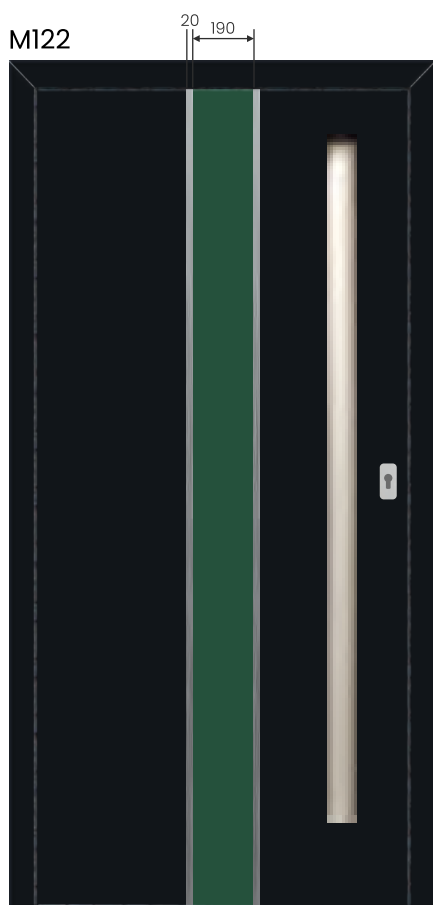

Strona wewnętrzna

- drzwi płaskie z aplikacją i panelem
- od strony zewnętrznej zlicowany panel w kolorze RAL 6005 oraz zlicowana wąska aplikacja Inox
- od strony wewnętrznej drzwi płaskie
- pochwyt wpuszczany W1 Inox, klamka od wewnątrz
- panel dostępny w kolorach RAL

Model drzwi

88 MODERNO

Cena za komplet

9580 zł

cena nie obejmuje pochwytu

Ramka

INOX

CZARNA

Aplikacja

RAL*

Dostępne szerokości skrzydeł

90 100*

Za dopłatą

Akcesoria dostępne wg oferty na stronie 136

*Rozmiar „100” – str. 139

*Dopłata wg cennika str. 139

Podane ceny są cenami netto (+8% lub 23% VAT) za kompletne drzwi (skrzydło, ościeżnica, próg, klamka, wkładki)

NAŚWIETLA MODERNO

Usytuowanie naświetli



Przeszklenia do naświetli

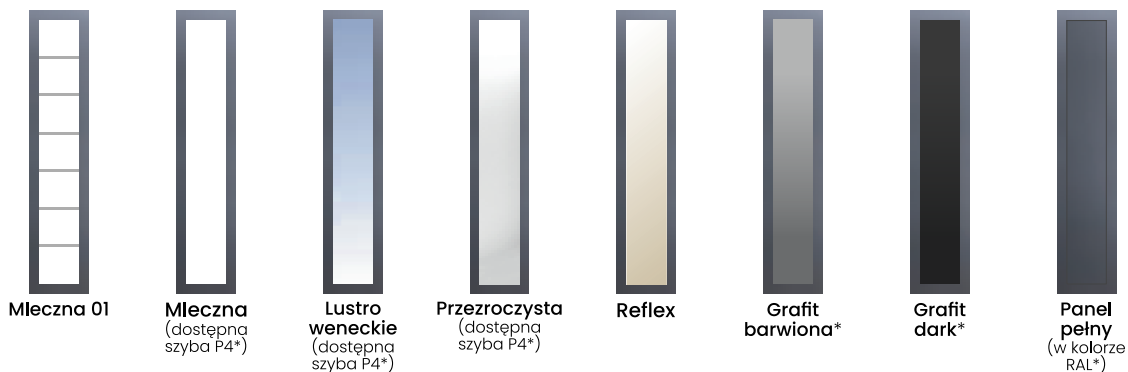

Naświetla z numerem domu

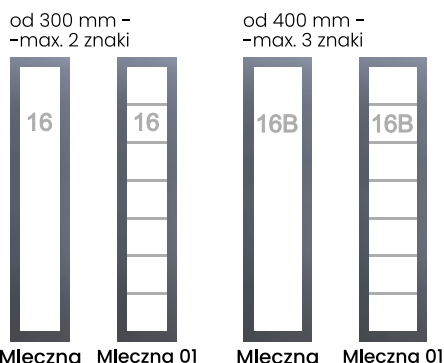
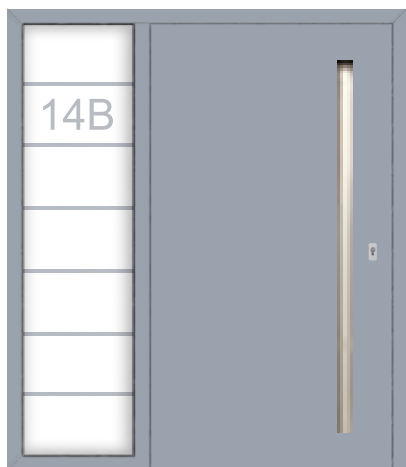

Numer w na szybie wykonujemy w naświetlach bocznych z szybą mleczną lub mleczną 01. W naświetlach o szerokości od 300 mm umieszczamy 2 znaki, od 400 mm umieszczamy 3 znaki. Wysokość znaków 110 mm, czcionka Arial, znaki są przezroczyste. dopłata wg cennika str. 139

Naświetla Slim

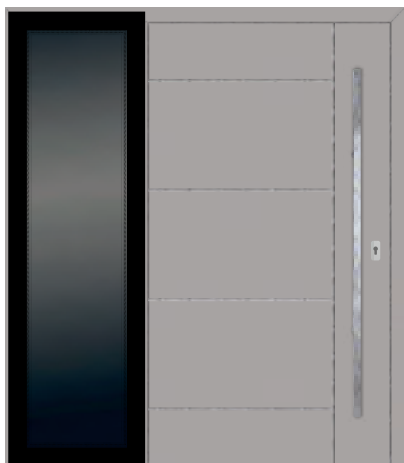

Odkryj nowy wymiar elegancji z Naświetlami Slim. Wyjątkowa cecha tego produktu to minimalistycznie wąska rama ościeżnicy, dzięki której powierzchnia szkła jest dużo większa niż w tradycyjnym naświetlu. Unikalna wąska konstrukcja Naświetli Slim to doskonałe połączenie funkcjonalności i estetyki, które podkreśla piękno każdego wnętrza.

Naświetle Slim dostępne jest wyłącznie z szybą Grafit Perfekt.

Dostępne rozmiary Naświetli Slim:

- 200 mm
- 300 mm
- 400 mm
- 500 mm

Brak nietypowych wymiarów (pośrednich)

Wymagane poszerzenie podprogowe XPS ze względu na wąską ramkę naświetla

CENNIK NAŚWIETLI MODERNO

NAŚWIETLA GÓRNE

Szerokość (mm) \ Wysokość (mm)	„90” 1092	„100” 1192	1292	1392	1492	1592	1692	1792	1892	1992	2092	2192
200	1850 zł	1880 zł	1910 zł	1950 zł	1970 zł	2030 zł	2020 zł	2070 zł	2120 zł	2150 zł	2160 zł	2200 zł
300	1950 zł	1970 zł	2050 zł	2070 zł	2130 zł	2160 zł	2210 zł	2270 zł	2320 zł	2360 zł	2410 zł	2460 zł
400	2050 zł	2110 zł	2170 zł	2260 zł	2280 zł	2330 zł	2380 zł	2460 zł	2480 zł	2530 zł	2580 zł	2640 zł
500	2170 zł	2210 zł	2260 zł	2380 zł	2440 zł	2480 zł	2540 zł	2640 zł	2680 zł	2770 zł	2830 zł	2880 zł

NAŚWIETLA BOCZNE

Szerokość (mm) \ Wysokość (mm)	200	300	400	500	600	700	800
2103-2133	2030 zł	2290 zł	2470 zł	2710 zł	2980 zł	3250 zł	3510 zł
2143-2173	2090 zł	2350 zł	2530 zł	2770 zł	3040 zł	3310 zł	3570 zł
2183-2213	2150 zł	2410 zł	2590 zł	2830 zł	3100 zł	3370 zł	3630 zł
2223-2253	2210 zł	2470 zł	2650 zł	2890 zł	3160 zł	3430 zł	3690 zł
2263-2293	2270 zł	2530 zł	2710 zł	2950 zł	3220 zł	3490 zł	3750 zł
2303-2333	2330 zł	2590 zł	2770 zł	3010 zł	3280 zł	3550 zł	3810 zł
2343-2373	2390 zł	2650 zł	2830 zł	3070 zł	3340 zł	3610 zł	3870 zł
2383-2403	2450 zł	2710 zł	2890 zł	3130 zł	3400 zł	3670 zł	3930 zł

WYMIAROWANIE

wysokość ościeżnicy Hc	2103
wysokość skrzydła Hsc	2038
wysokość światła przejścia	2000
wysokość otworu Ho	2123

WYLICZANIE OTWORU MONTAŻOWEGO

H_o (zalecana wysokość otworu) = H_c (wysokość całkowita) + 20 mm (luz montażowy)

S_o (zalecana szerokość otworu) = S_c (wysokość szerokość) + 20 mm (luz montażowy)

NAŚWIETLA BOCZNE SLIM

Szerokość (mm) \ Wysokość (mm)	200	300	400	500
2103	3030 zł	3290 zł	3470 zł	3710 zł

Wąski profil naświetla Slim utrudnia możliwość obróbki tynkarskiej.

Specjalne uchwyty montażowe typu „Z” zamontowane fabrycznie do profilu naświetla Slim umożliwiają łatwiejszą obróbkę otworu.

Zastosowanie uchwyty typu „Z” wymaga zwiększenia otworu montażowego S_o o 20 mm w przypadku montażu naświetla jednostronnego, oraz o 40 mm w przypadku naświetla dwustronnego.

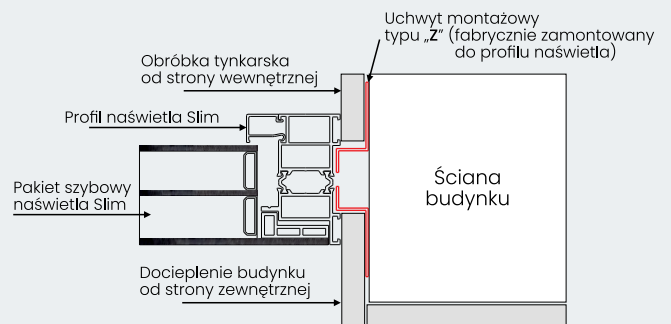

Informacje techniczne

Drzwi z naświetłem z ramką standardową

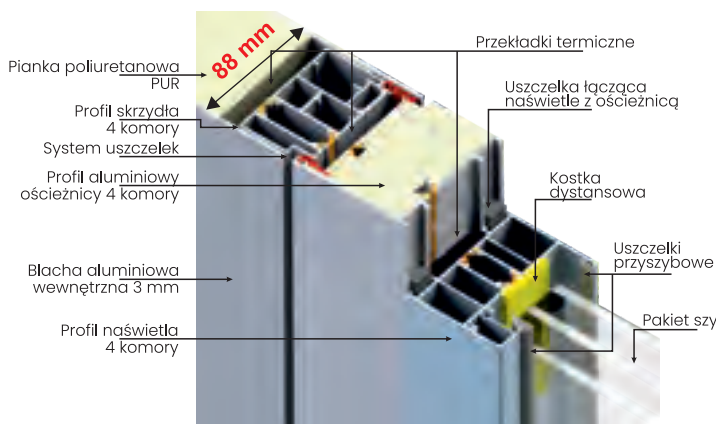

PROFIL OŚCIEŻNICY

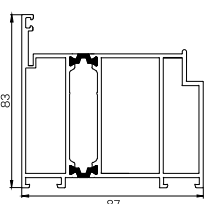

PROFIL NAŚWIETLA

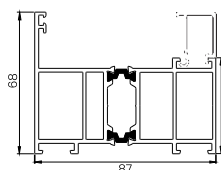

Drzwi z naświetłem z ramką Slim

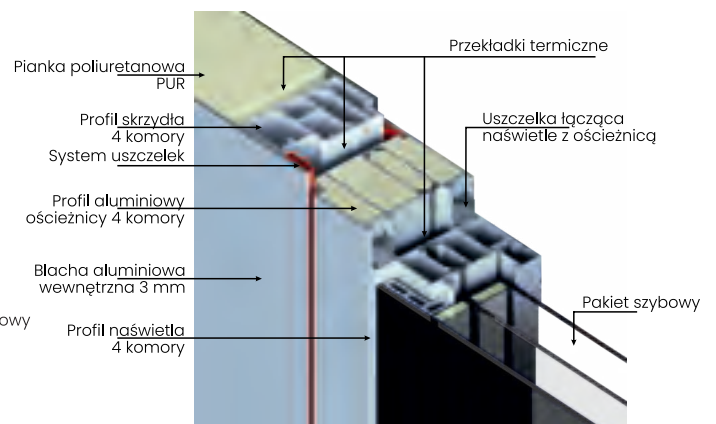

PROFIL OŚCIEŻNICY

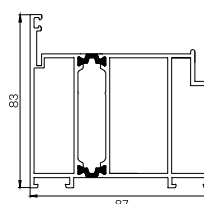

PROFIL NAŚWIETLA

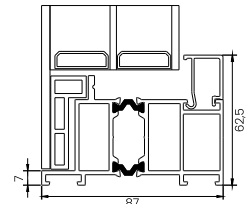

POCHWYTY MODERNO

SERIA LIGHT

SERIA GLASS

SERIA RAL

SERIA WOOD



P1 okrągły
1000x30 mm
P2 okrągły
1500x30 mm
kolor: Inox anodowany,
czarny malowany



K1 kwadratowy
1000x30x30 mm
K2 kwadratowy
1500x30x30 mm
K5 kwadratowy
1800x30x30 mm
kolor: Inox anodowany,
czarny malowany



LIGHT 1
1000 mm
LIGHT 2
1500 mm
LIGHT 3
1800 mm
kolor: inox,
czarny malowany



GLASS 1
1000 mm
GLASS 2
1500 mm
GLASS 3
GLASS 3 SOREX
1800 mm
kolor: inox,
czarny malowany



RAL 1
1000 mm
RAL 2
1500 mm
RAL 3
1800 mm
kolor: inox,
czarny malowany



WOOD 1
1000 mm
WOOD 2
1500 mm
WOOD 3
1800 mm
kolor: inox,
czarny malowany

Dopłata do wyposażenia podstawowego

	INOX	CZARNY Z PRZYCISKIEM		INOX	CZARNY Z PRZYCISKIEM		INOX	CZARNY Z PRZYCISKIEM			
P1	715 zł	825 zł	—	LIGHT 3	1790 zł	1910 zł	+250 zł	RAL 3	1035 zł	1135 zł	+250 zł
P2	795 zł	955 zł	—	GLASS 1	935 zł	1035 zł	+250 zł	WOOD 1	635 zł	735 zł	+250 zł
K1	715 zł	825 zł	+250 zł	GLASS 2	1135 zł	1235 zł	+250 zł	WOOD 2	835 zł	935 zł	+250 zł
K2	795 zł	955 zł	+250 zł	GLASS 3	1335 zł	1435 zł	+250 zł	WOOD 3	1035 zł	1135 zł	+250 zł
K5	935 zł	1105 zł	+250 zł	GLASS 3 SOREX	3535 zł	3935 zł	—				
LIGHT 1	1390 zł	1510 zł	+250 zł	RAL 1	635 zł	735 zł	+250 zł				
LIGHT 2	1590 zł	1690 zł	+250 zł	RAL 2	835 zł	935 zł	+250 zł				

Wszystkie pochwytów są bez widocznych mocowań od strony wewnętrznej

KLAMKI DO POCHWYTÓW



LAMBDA
jednostronna
kolor: Inox anodowany



LAMBDA jednostronna
z dezaktywatorem
kolor: Inox anodowany
do pochwytu z przyciskiem



LAMBDA
jednostronna
kolor: Czarny malowany



LAMBDA jednostronna
z dezaktywatorem
kolor: Czarny malowany
do pochwytu z przyciskiem

POCHWYTY WPUSZCZANE MODERNO

W1 pionowy

W2 pionowy

W3 pionowy



Inox



Czarny



Dostępne we wzorach: M100, M101, M104, M106, M108, M110, M112, M113, M114, M115, M116, M117, M119, M120, M121, M122

W4 poziomy

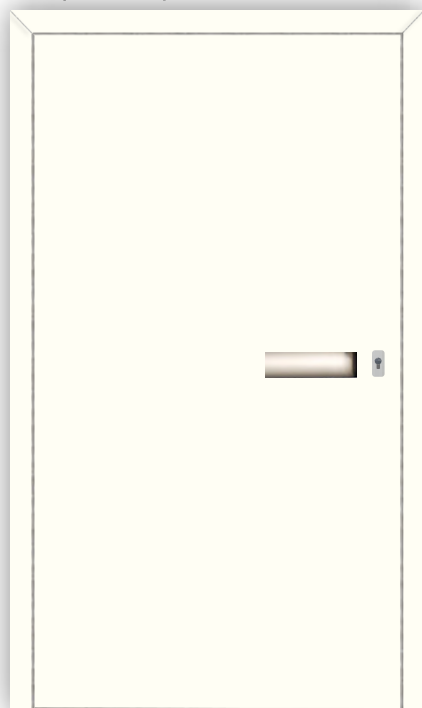

W5 poziomy



Dostępne we wzorach: M100, M102, M110,

Dostępne we wzorach: M100, M119

Dopłata do wyposażenia podstawowego

	INOX	CZARNY	PODŚWIETLENIE LED
W1 (1700x75 mm)	1590 zł	2065 zł	+500 zł
W1 z przyciskiem	1840 zł	2315 zł	+500 zł
W2 (1000x75 mm)	1090 zł	1260 zł	—
W2 z przyciskiem	1340 zł	1510 zł	—
W3 (500x75 mm)	810 zł	1010 zł	—
W3 z przyciskiem	1060 zł	1260 zł	—
W4 (200x75 mm)	670 zł	840 zł	—
W4 z przyciskiem	920 zł	1090 zł	—
W5 (750x75 mm)	1090 zł	1260 zł	—
W5 z przyciskiem	1340 zł	1510 zł	—

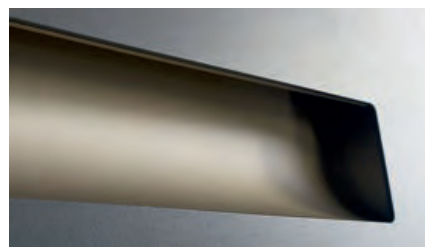

Pochwyty wpuszczane

Pochwyty wpuszczane dostępne są z podświetleniem LED oraz przyciskiem.

OPCJE OTWIERANIA DRZWI MODERNO Z POCHWYTEM

OPCJA NR 1

POCHWYT ZEWNĘTRZNY
POCHWYT WPUSZCZANY



otwieranie za pomocą:
- klucza



OPCJA NR 3

POCHWYT ZEWNĘTRZNY
POCHWYT WPUSZCZANY
+ SOREX
+ moduł DriveDoor



otwieranie za pomocą:
- czytnika linii papilarnych
- klawiatury kodowej
- karty lub breloka RFID
- smartfona zbliżeniowo
- smartfona bluetooth
- zdalnie (opcja za dopłatą)
- Wi-Fi
- klucza



OPCJA NR 2

POCHWYT ZEWNĘTRZNY Z PRZYCISKIEM
POCHWYT WPUSZCZANY Z CZUJNIKIEM SENSORCZNYM
+ moduł DriveDoor



otwieranie za pomocą:
- pochwytu
- klucza



działanie pochwytu dezaktywowane
jest poprzez przycisk umiejscowiony w
klamce



AKCESORIA ZA DOPLATĄ MODERNO

	<p>Klamka GAMA kolor czarny</p> <p>50 zł</p> <p><i>antywłamaniowa kl.3 z zabezpieczeniem antyrozwierniowym</i></p>		<p>Niestandardowy wymiar naświetla</p> <p>100 zł</p>
	<p>Wkładka Antywłamaniowa kolor czarny</p> <p>15 zł</p> <p><i>klasy 6/klasy C 75/30 - do klamki GAMA 75/35 - do klamki LAMBDA</i></p>		<p>Szyba</p> <p>500 zł</p> <p>lustro weneckie, młeczna P4, przezroczysta P4, grafit barwiona, grafit dark</p>
	<p>Wkładko-gałka antywłamaniowa</p> <p>10 zł kolor: czarny 25 zł</p> <p><i>klasy 6/klasy C 75/30 - do klamki GAMA 75/35 - do klamki LAMBDA</i></p>		<p>Czarne ramki międzyszybowe</p> <p>bez dopłaty</p>
	<p>Wizjer panoramiczny stal nierdzewna, czarny</p> <p>130 zł</p> <p>panorama 200 stopni, stal nierdzewna</p>		<p>Szerokość „100”</p> <p>350 zł</p>
	<p>Ramki i aplikacje RAL + klamka Gama z zab. RAL</p> <p>600 zł</p> <p>dostępne dla wszystkich wzorów</p>		<p>Nietypowa wysokość drzwi</p> <p>1500 zł</p> <p>maksymalna wysokość ościeżnicy Hc = 2403 mm co 10 mm</p>
	<p>Odbojnik kolor inox/czarny</p> <p>99 zł</p> <p>Ø60 mm, wysokość 50 mm</p>		<p>Listwa LED biała</p> <p>500 zł</p> <p>do pochwyty W1 wpuszczanego z przyciskiem lub bez w komplecie z klamką z dezaktywatorem światła LED, napięcie zasilania 12V, listwa LED, zasilacz</p>
	<p>Poszerzenie aluminiowe boczne lub górne</p> <p>310 zł mb</p> <p>50 mm</p>		<p>1. System kontroli dostępu SOREX 2500 zł należy doliczyć moduł DriveDoor</p> <p>2. Bramka Wi-Fi otwieranie zdalne 600 zł otwieranie za pomocą: modułu Wi-Fi GateWay</p>
	<p>Poszerzenie podprogowe XPS</p> <p>185 zł mb wysokość 60-100 250 zł mb wysokość 110-200 335 zł mb wysokość 210-300</p> <p>Wysokość: co 10 mm min 60 mm</p>		<p>Moduł DriveDoor</p> <p>1100 zł</p> <p>zestaw z zasuwnicą</p>
	<p>Kontakttron kolor czarny</p> <p>140 zł</p>		<p>Brelok RFID</p> <p>15 zł</p> <p>do systemu kontroli SOREX</p>
	<p>Samozamykacz ukryty listwowy</p> <p>bez blokady ramienia 1200 zł z blokadą ramienia 1400 zł</p>		<p>Przeszklenie naświetli z numerem domu</p> <p>1150 zł</p>

Podane ceny są cenami netto (+8% lub 23% VAT)

INFORMACJE TECHNICZNE

88 MODERNO

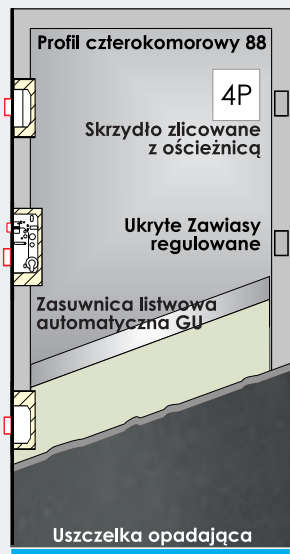

OŚCIEŻNICA

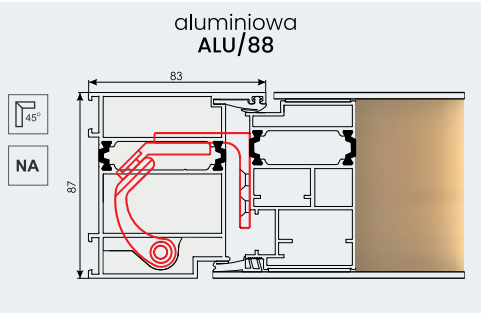

PRÓG

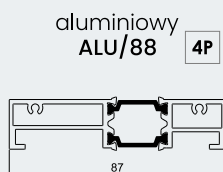

75 PASSIVE

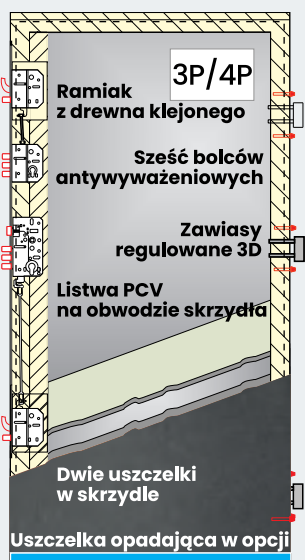

OŚCIEŻNICA

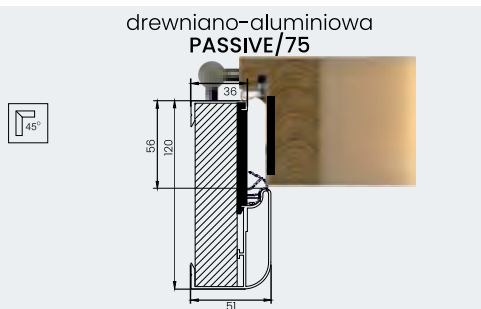

PRÓG

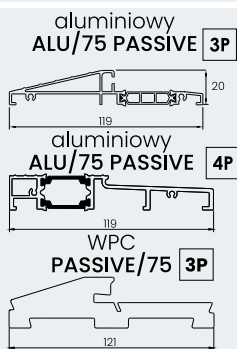

alumiiniowa ALU/75

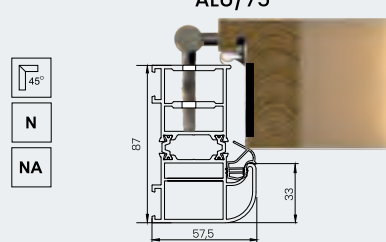

alumiiniowy ALU/75 3P

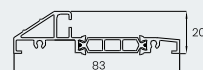

alumiiniowy ALU/75 4P

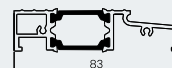

75 PLUS

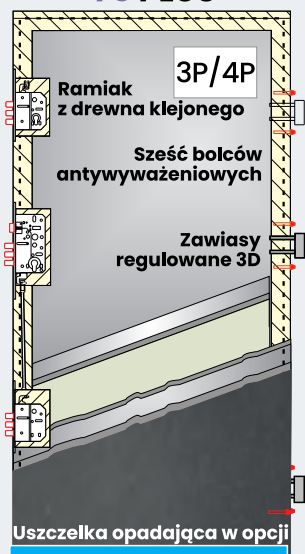

OŚCIEŻNICA



PRÓG

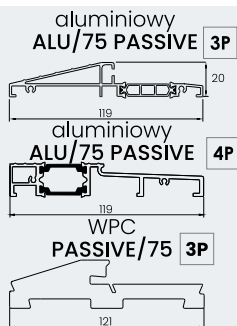

alumiiniowa ALU/75, ALU/75 N

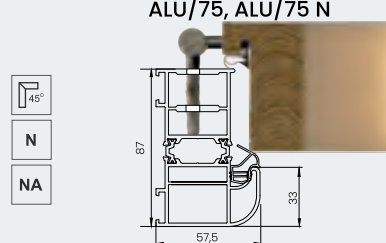

alumiiniowy ALU/75, ALU/75 N 3P



alumiiniowy ALU/75 4P

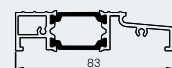

90 SUPERTHERM



OŚCIEŻNICA

PRÓG

drewniano-aluminiowa
PASSIVE/90

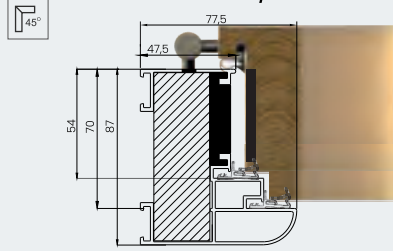

aluminiowa
ALU/90

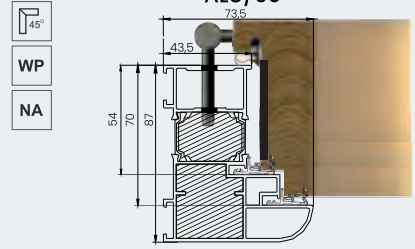

aluminiowy
ALU/90 PASSIVE 4P

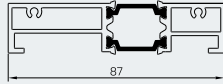

aluminiowy
ALU/90 4P



drewniano-stalowa
DS/75

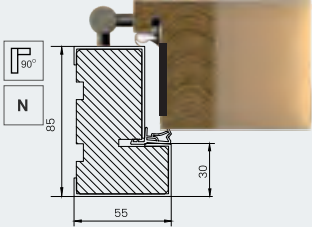

drewniano-stalowa
DS„L”/75

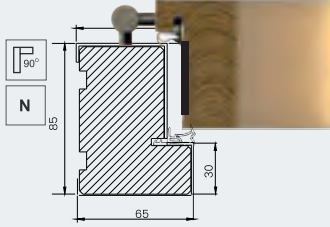

stalowa
NT/75

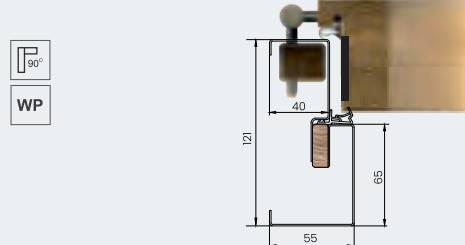

aluminiowy
ALU DS/75 3P

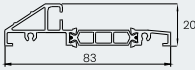

aluminiowy
ALU DS/75 4P

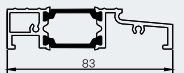

aluminiowy
ALU NT/75 3P

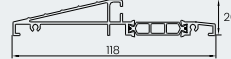

aluminiowy
ALU NT/75 4P



WPC NT/75 3P

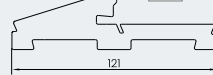

drewniano-stalowa
DS/75, DS/75 N

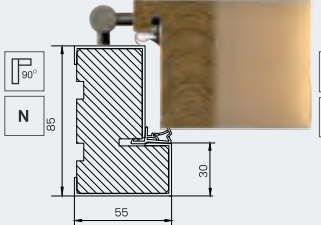

drewniano-stalowa
DS„L”/75, DS„L”/75N

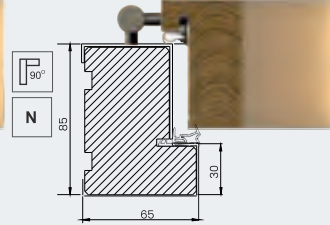

stalowa
NT/75

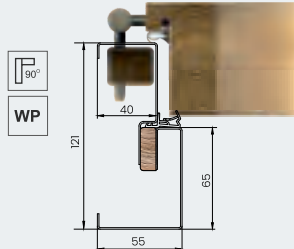

stalowa
S15/75

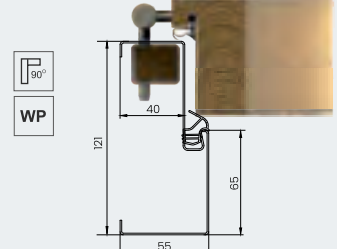

aluminiowy
ALU DS/75, ALU DS/75 N 3P



aluminiowy
ALU DS/75 4P

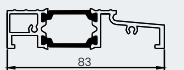

aluminiowy
ALU NT/75 3P

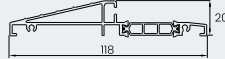

aluminiowy
ALU NT/75 4P



WPC NT/75 3P

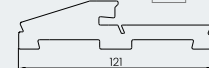

aluminiowy
ALU S15/75 3P

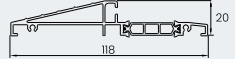

aluminiowy
ALU S15/75 4P

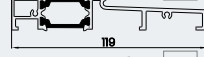

WPC S15/75 3P

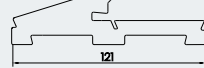

65 PANELOWE

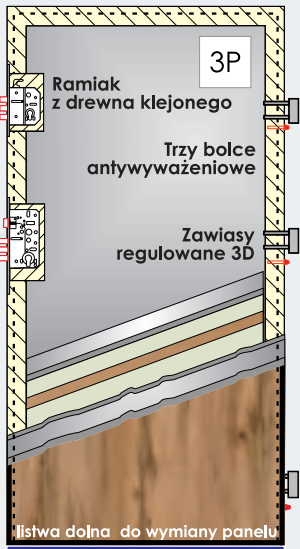

ÓŚCIEŻNICA

stalowa
16/65

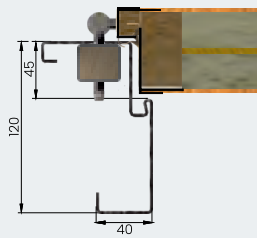

stalowa
15/65



WP

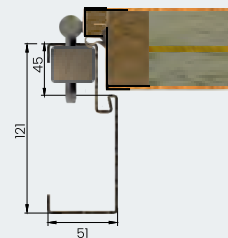

PRÓG

alumiowy
ALU 16/65 3P

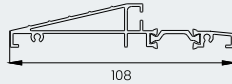

alumiowy
ALU 15/65 3P

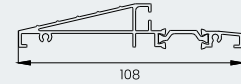

54 PLUS

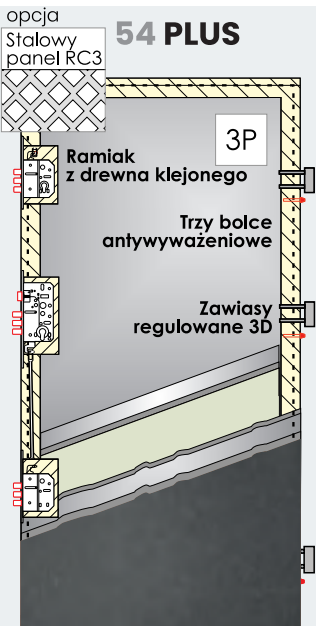

ÓŚCIEŻNICA

alumiowa
ALU/54



NA

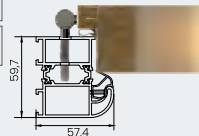

drewniano-stalowa
DS/54, DS/54 N



N

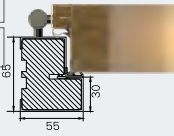

drewniano-stalowa
DS „L”/54



N

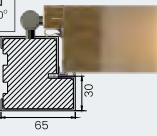

stalowa
NT/54



N

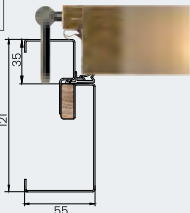

PRÓG

alumiowy
ALU/54 3P

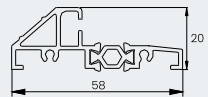

alumiowy
ALU DS/54 3P

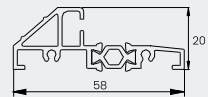

alumiowy
ALU NT/54 3P

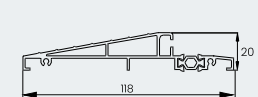

54 AKUSTYCZNE

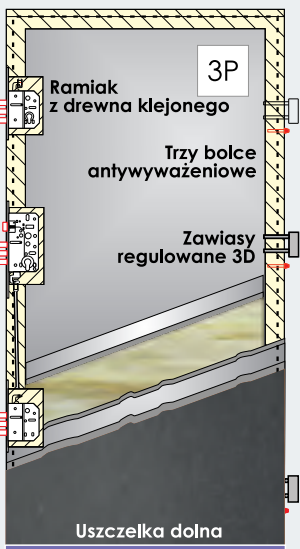

ÓŚCIEŻNICA

stalowa
NT/54 AKU

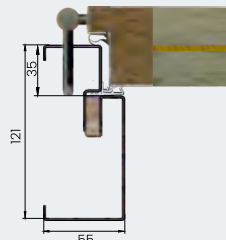

stalowa
15/54 AKU



WP

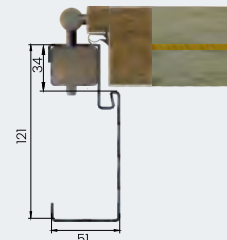

PRÓG

alumiowy
ALU NT/54 3P

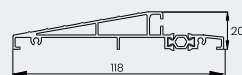

alumiowy
ALU 15/54 3P

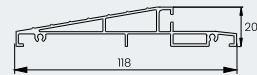

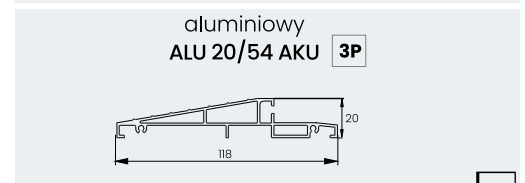
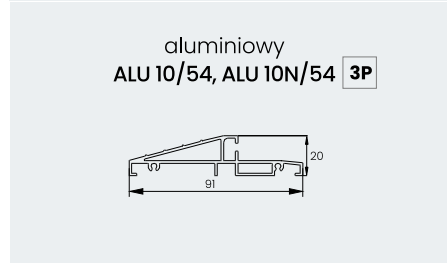
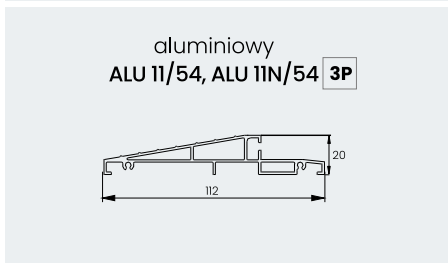
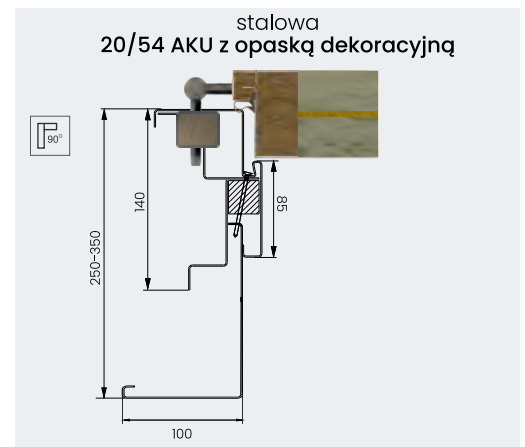
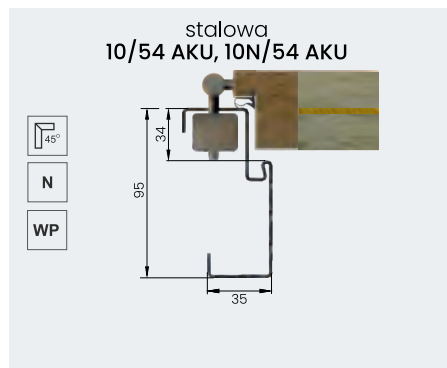
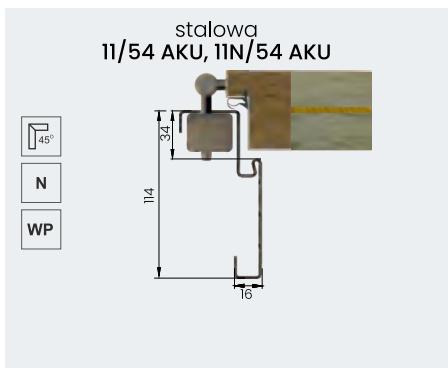
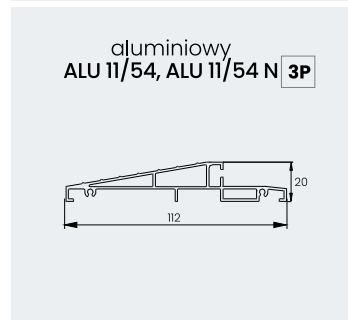
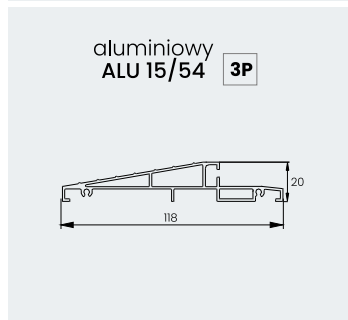
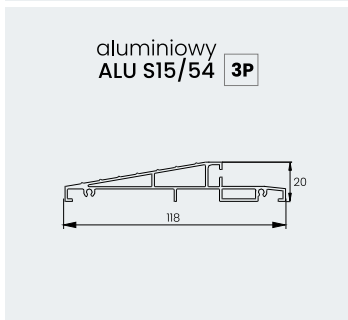
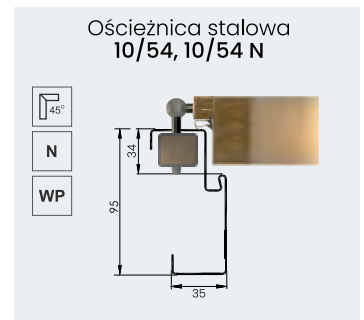
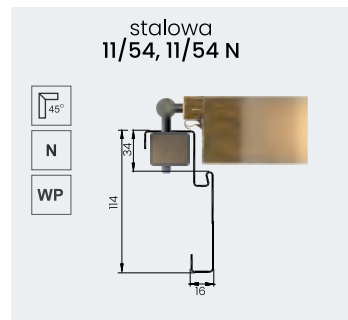
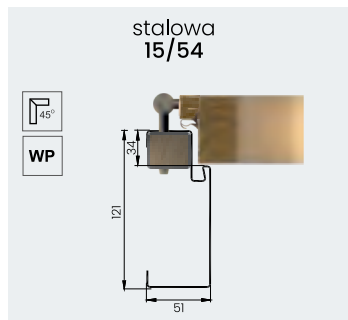
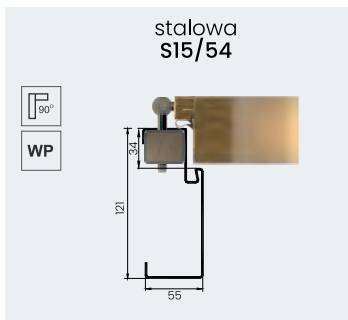
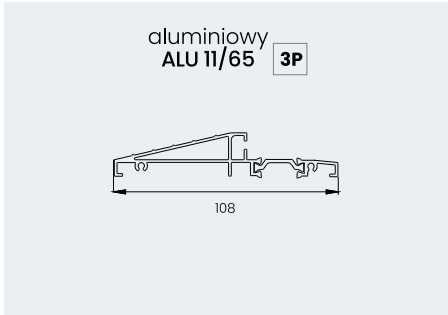
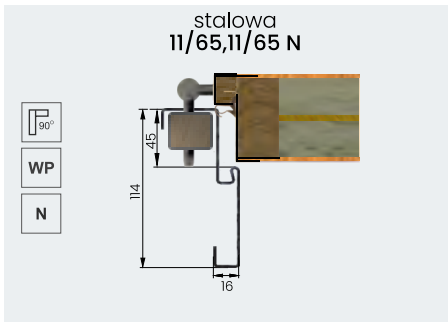

54 STANDARD

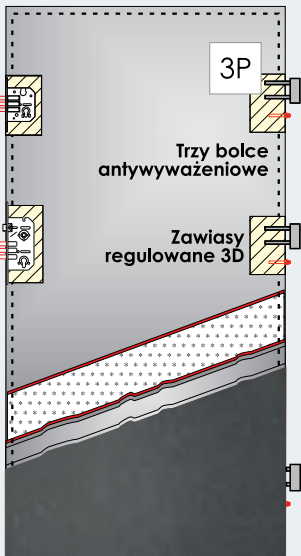

OŚCIEŻNICA

stalowa
15/54

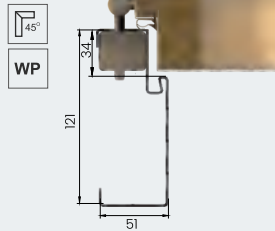

stalowa
11/54

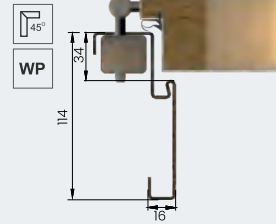

stalowa
10/54

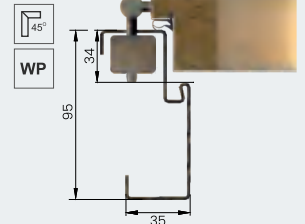

PRÓG

aluminiowy
ALU 15/54

3P

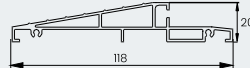

aluminiowy
ALU 11/54

3P

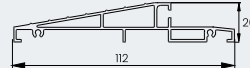

aluminiowy
ALU 10/54

3P

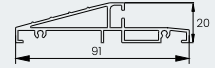

54 P. POŻ.

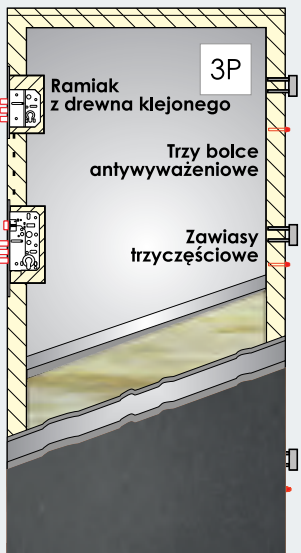

OŚCIEŻNICA

stalowa
15 P.POŻ/54

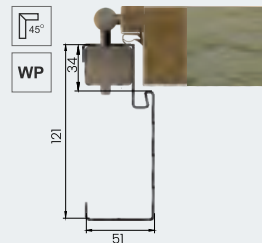

PRÓG

stalowy 15 P.POŻ/54

3P

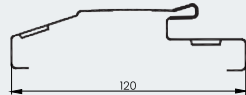

LEGENDA:



Ościeżnica łączona pod kątem 90°



NA Możliwość łączenia z naświetlem



Ościeżnica łączona pod kątem 45°



N Rozmiar N



3P Próg trzyprzylgowy



WP Wyposażenie podstawowe



4P Próg czteroprzylgowy

UWAGA! Możliwość fabrycznego złożenia wszystkich drzwi z oferty KMT

90 Supertherm

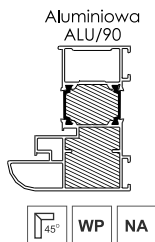
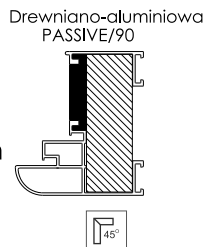

88 Moderno

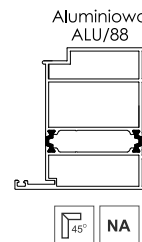

75 Passive

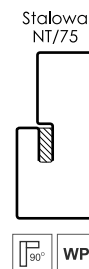
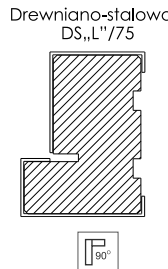
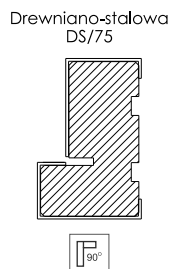
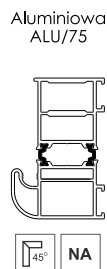
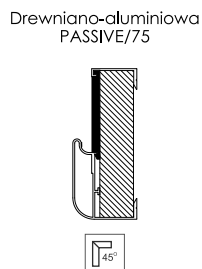

75 Plus

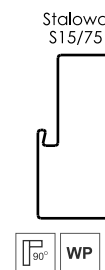
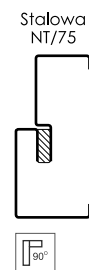
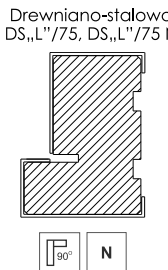
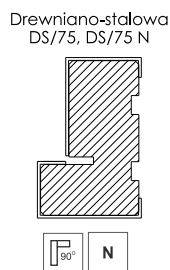
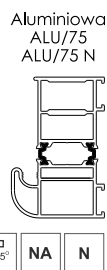
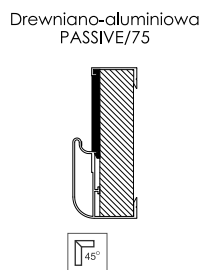

54 Plus

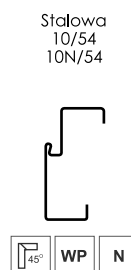
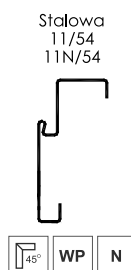
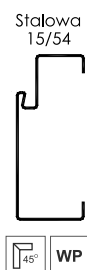
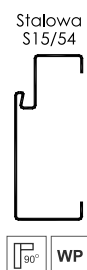
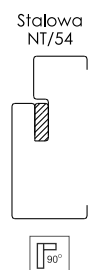
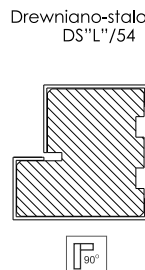
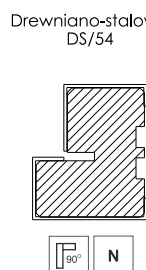
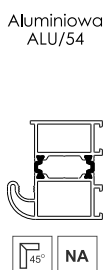

54 Akustyczne

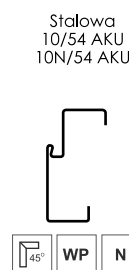
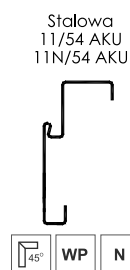
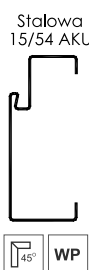
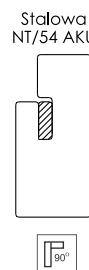

54 Standard

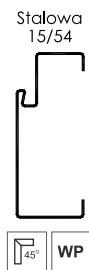

54 Przeciwpżarowe

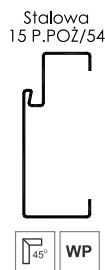

65 Panelowe



LEGENDA:



Ościeznica łączona pod kątem 90°



Ościeznica łączona pod kątem 45°



WP Wyposażenie podstawowe



NA Możliwość łączenia z nasświetlami



N Rozmiar N

Wszystkie ościeznice składamy fabrycznie

KIERUNEK OTWIERANIA DRZWI

Stronę oraz kierunek otwierania drzwi określamy zawsze stojąc po stronie widocznych zawiasów

LEWE
(zawiasy widoczne po lewej stronie)

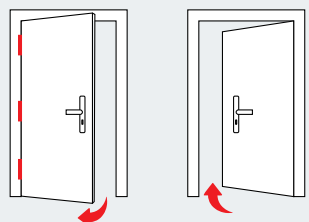

otwierane na zewnątrz otwierane do wewnątrz

PRAWE
(zawiasy widoczne po prawej stronie)

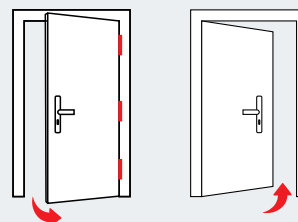

otwierane na zewnątrz otwierane do wewnątrz

WYMIAROWANIE DRZWI

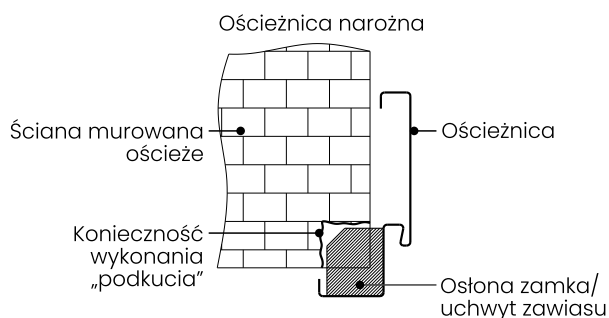

Wymiary otworów montażowych dla ościeżnic narożnych podane są dla wewnętrznych szerokość profili. W celu obsadzenia drzwi należy w miejscach zamków oraz zawiasów wykonać dodatkowe miejsca „podkuć” aby zmieścić ościeznice w podanym wymiarze.



TABELA WYMIARÓW 88 MODERNO

88 MODERNO

OŚCIEŻNICA	88	
Parametry	ALU/88	
	„90”	„100”
Wysokość całkowita Hc	2103	2103
Szerokość w świetle Sd	900	1000
Szerokość całkowita Sc	1092	1192
Zalecana wys. otworu Ho	Na gotową posadzkę przewidziano luz montażowy 20 mm	
Zalecana szer. otworu So	1112	1212

Skrzydło KMT 88 mm	88	
Parametry	„90”	„100”
Wysokość w przyłdże Hs	2005	2005
Wysokość całkowita Hsc	2038	2038
Szerokość całkowita Scs	980	1080

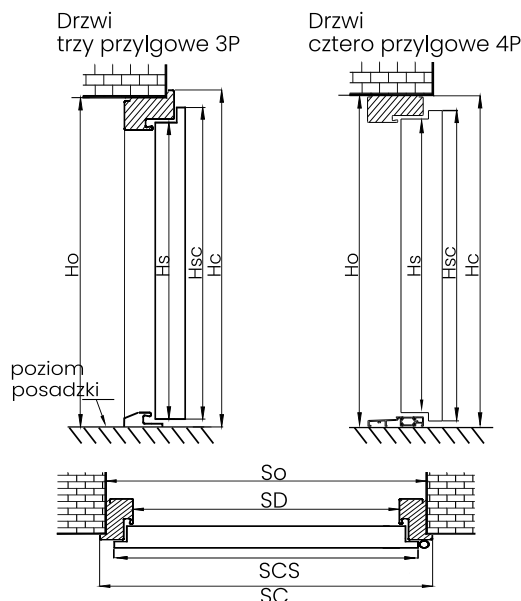
Możliwość wykonania drzwi na niestandardową wysokość. Doplata str. 153

TABELA WYMIARÓW 65 PANELOWE

65 PANELOWE

OŚCIEŻNICE	65		65		65		65	
Parametry	11/65		11/65N		15/65		16/65	
	„80”	„90”	„90”N	„80”	„90”	„80”	„90”	
Wysokość całkowita Hc	2075	2075	2075	2075	2075	2100	2100	
Szerokość w świetle Sd	820	920	875	820	920	820	920	
Szerokość całkowita Sc	920	1020	975	920	1020	980	1080	
Zalecana wys. otworu Ho	Na gotową posadzkę przewidziano luz montażowy 15 mm							
Zalecana szer. otworu So	2050	2050	2050	2090	2090	2075	2075	
Zalecana szer. otworu So	870	970	925	950	1050	940	1040	

Skrzydło KMT 65 mm	65		
Parametry	„80”	„90”	„90”N
Wysokość w przyłdże Hs	2015	2015	2015
Wysokość całkowita Hsc	2030	2030	2030
Szerokość całkowita Scs	871	971	926

TABELA WYMIARÓW

WYMIAROWANIE DRZWI JEDNOSKRZYDŁOWYCH

90 SUPERTHERM

OŚCIEŻNICE SYMETRYCZNE	90			90		
Parametry	PASSIVE/90			ALU/90		
	„80”	„90”	„100”	„80”	„90”	„100”
Wysokość całkowita Hc	2097	2097	2097	2093	2093	2093
Szerokość w świetle Sd	800	900	1000	800	900	1000
Szerokość całkowita Sc	955	1055	1155	948	1048	1148
Zalecana wys. otworu Ho	luz montażowy ok. 15 mm			luz montażowy ok. 10 mm		
	2110	2110	2110	2110	2110	2110
Zalecana szer. otworu So	985	1085	1185	980	1080	1180

75 PASSIVE 75 PLUS

OŚCIEŻNICE SYMETRYCZNE	75 PLUS			75 75			75 75			75 PLUS		75 PLUS		75 75 3P			75 PLUS		75 75 4P			75 75		
Parametry	S15/75			NT/75, DS/75			DS“L”/75			DS/75 N		DS“L”/75 N		ALU/75			ALU/75 N		ALU/75 !			PASSIVE		
	„80”	„90”	„100”	„80”	„90”	„100”	„80”	„90”	„100”	„80”	„90”	„80”	„90”	„80”	„90”	„100”	„80”	„90”	„80”	„90”	„100”	„80”	„90”	„100”
Wysokość całkowita Hc	2075	2075	2075	2075	2075	2075	2085	2085	2085	2075	2075	2085	2085	!2077	!2077	!2077	2077	2077	2087	2087	2087	2080	2080	2080
Szerokość w świetle Sd	800	900	1000	800	900	1000	800	900	1000	755	855	755	855	800	900	1000	755	855	800	900	1000	800	900	1000
Szerokość całkowita Sc	910	1010	1110	910	1010	1110	930	1030	1130	865	965	885	985	917	1017	1117	872	972	917	1017	1117	903	1003	1103
Zalecana wys. otworu Ho	Na gotową posadzkę przewidziano luz montażowy 15 mm															luz montażowy ok. 10 mm						luz montażowy 15 mm		
	2090	2090	2090	2090	2090	2090	2100	2100	2100	2090	2090	2100	2100	!2092	!2092	!2092	2092	2092	2100	2100	2100	2095	2095	2095
Zalecana szer. otworu So	930	1030	1130	940	1040	1140	960	1060	1160	895	995	915	1015	940	1040	1140	902	1002	940	1040	1140	925	1025	1125

54 PLUS 54 AKUSTYCZNE 54 STANDARD

OŚCIEŻNICE NAROŻNE	54 54			54		54			54		54			54			54 54		54			
Parametry	11/54, 11C/54			11N/54		11/54 AKU			11/54N AKU		10/54 AKU			10/54N AKU			10/54, 10C/54		10N/54			
	„80”	„90”	„100”	„80”	„90”	„80”	„90”	„100”	„80”	„90”	„80”	„90”	„100”	„80”	„90”	„100”	„80”	„90”	„100”	„80”	„90”	
Wysokość całkowita Hc	2070	2070	2072	2070	2070	2080	2080	2080	2080	2080	2080	2080	2080	2080	2080	2080	2070	2070	2070	2070	2070	
Szerokość w świetle Sd	800	900	1000	755	855	800	900	1000	755	855	800	900	1000	755	855	800	900	1000	755	855	800	900
Szerokość całkowita Sc	900	1000	1100	855	955	900	1000	1100	855	955	900	1000	1100	855	955	900	1000	1100	855	955	800	900
Zalecana wys. otworu Ho	Na gotową posadzkę przewidziano luz montażowy 10 mm																					
	2045	2045	2045	2045	2045	2055	2055	2055	2055	2055	2075	2075	2075	2075	2075	2065	2065	2065	2065	2065	2065	
Zalecana szer. otworu So	850	950	1050	805	905	850	950	1050	805	905	880	980	1080	835	935	880	980	1080	835	935	880	980

54 PLUS 54 AKUSTYCZNE 54 STANDARD 54 PRZECIWPOŻAROWE

OŚCIEŻNICE SYMETRYCZNE	54 54			54			54			54			54			54			54								
Parametry	15/54, 15C/54			15/AKU			15 P.poż/54			S15/54			NT/54 AKU			NT/54, DS/54			DS/54 N			DS“L”/54			ALU/54		
	„80”	„90”	„100”	„80”	„90”	„100”	„80”	„90”	„100”	„80”	„90”	„100”	„80”	„90”	„100”	„80”	„90”	„100”	„80”	„90”	„100”	„80”	„90”	„100”			
Wysokość całkowita Hc	2070	2070	2070	2080	2080	2080	2080	2080	2075	2075	2075	2085	2085	2085	2075	2075	2075	2075	2075	2085	2085	2085	2077	2077	2077		
Szerokość w świetle Sd	800	900	1000	800	900	1000	800	900	800	900	1000	800	900	1000	800	900	1000	755	855	800	900	1000	800	900	1000		
Szerokość całkowita Sc	900	1000	1100	900	1000	1100	900	1000	910	1010	1110	910	1010	1110	910	1010	1110	865	965	930	1030	1130	917	1017	1117		
Zalecana wys. otworu Ho	Na gotową posadzkę przewidziano luz montażowy 15 mm																										
	2090	2090	2090	2100	2100	2100	2100	2100	2095	2095	2095	2100	2100	2100	2095	2095	2095	2095	2095	2105	2105	2105	2095	2095	2095		
Zalecana szer. otworu So	920	1020	1120	920	1020	1120	920	1020	930	1030	1130	940	1040	1140	940	1040	1140	895	995	960	1060	1160	940	1040	1140		

WYMIAROWANIE DRZWI DWUSKRZYDŁOWYCH

75 PLUS 54 PLUS

OŚCIEŻNICE SYMETRYCZNE	75 PLUS						54						54		
Parametry	ALU/75						ALU/54						DS/54		
	„110” 80+30	„120” 80+40	„120” 90+30	„130” 90+40	„130” 100+30	„140” 100+40	„110” 80+30	„120” 80+40	„120” 90+30	„130” 90+40	„130” 100+30	„140” 100+40	„110” 80+30	„120” 80+40	„130” 80+40
Wysokość całkowita Hc	2077	2077	2077	2077	2077	207	2077	2077	2077	2077	2077	2077	2075	2075	2075
Szerokość w świetle Sd	1100	1200	1200	1300	1300	1400	1100	1200	1200	1300	1300	1400	1100	1200	1300
Szerokość całkowita Sc	1222	1322	1322	1422	1422	1522	1217	1317	1317	1417	1417	1517	1210	1310	1410
Zalecana wys. otworu Ho	Na gotową posadzkę przewidziano luz montażowy 15 mm														
	2095	2095	2095	2095	2095	2095	2095	2095	2095	2095	2095	2095	2090	2090	2090
Zalecana szer. otworu So	1240	1340	1340	1440	1440	1540	1240	1340	1340	1440	1440	1540	1240	1340	1440

Możliwość wykonania drzwi 75 PASSIVE na nietypową wysokość
Dopiłta str. 114

WYMIAROWANIE DRZWI Z JEDNĄ I DWIEMA DOSTAWKAMI

UWAGA: NIE DOTYCZY NAŚWIETLI (wymiarowanie drzwi z naświetlami str. 121)

75 PASSIVE 75 PLUS 54 PLUS

OŚCIEŻNICE SYMETRYCZNE	75 75 54						75 75 54					
Parametry	ALU/54, ALU/75 z jedną dostawką						ALU/54, ALU/75 z dwiema dostawkami					
	„110” 80+30	„120” 80+40	„120” 90+30	„130” 90+40	„130” 100+30	„140” 100+40	„140” 30+80+30	„150” 30+90+30	„160” 30+90+40	„160” 30+100+40	„170” 30+100+40	„180” 30+100+40
Wysokość całkowita Hc	2077						2077					
Szerokość w świetle Sd	800	800	900	900	1000	1000	800	900	800	1000	900	1000
Szerokość całkowita Sc	1277	1377	1377	1477	1477	1577	1637	1737	1837	1837	1937	2037
Zalecana wys. otworu Ho	Na gotową posadzkę przewidziano luz montażowy ok. 10 mm											
	2095	2095	2095	2095	2095	2095	2095	2095	2095	2095	2095	2095
Zalecana szer. otworu So	1310	1410	1410	1510	1510	1610	1660	1760	1860	1860	1960	2060

! Ościeżnica ALU/75, ALU N/75, DS/75 do drzwi z czwartą przylgą 4P jest wyższa (Hc) o 10 mm od standardowego wymiaru.

N - znacznik „N” przy ościeżnicach oznacza zwężenie skrzydła i ościeżnicy o 45 mm od standardowego wymiaru.

UWAGA! Każde docięcie drzwi od dołu powoduje zmianę w wyglądzie wyrobu.





KMAT-MET Sp. j.
76-251 Kobylnica, ul. Witosa 21
tel.: (0 59) 842 91 51
e-mail: biuro@kmt-stal.pl
www.kmt.com.pl

Cennik nie stanowi oferty w rozumieniu prawa, a produkty zaprezentowane w materiale zdjęciowym niejednokrotnie posiadają wyposażenie specjalne na potrzeby katalogu i nie zawsze są zgodne z wykonaniem standardowym. Producent zastrzega sobie prawo do zmian technicznych, zmian cen, błędów w wydruku i składzie bez uprzedniego powiadomienia. Załączone dane mają charakter informacyjny. Z dniem wprowadzenia niniejszego katalogu wszystkie poprzednie wydawnictwa dotyczące tego samego asortymentu tracą ważność.